

Правила эксплуатации и ухода за мебелью.

Мебель должна храниться и эксплуатироваться в закрытых отапливаемых помещениях при температуре не ниже +2°С и относительной влажности воздуха от 45 до 70%.

При ослаблении крепления соединений необходимо периодически подтягивать винты. Не следует открывать двери более чем на 90° - это приводит к поломке петель.

Поверхности изделий следует предохранять от различных растворителей, кислот, щелочей и механических повреждений. Не допускается применение соды, порошков и других материалов, не предназначенных для ухода за мебелью.

Помните, что сохранность и долговечность изделия зависит не только от её конструкции и качества материалов, но и от правильной эксплуатации и ухода за ней.

Гарантийные обязательства

Предприятие-изготовитель гарантирует соответствие изделия требованию ГОСТ 16371-93 при соблюдении потребителем условий эксплуатации и хранения.

Гарантийный срок эксплуатации 24 месяца. Срок исчисляется со дня продажи изделия.

Гарантия не распространяется на мебель, имеющую механические повреждения (изломы, царапины, и др.), возникшие в процессе неправильной сборки и эксплуатации, утолщение деталей от попадания на них влаги (разбухание), возникшее от неправильного ухода за мебелью, не имеющую штампа ОТК в свидетельстве о приемке.

Дефекты производственного характера, обнаруженные в течение гарантийного срока, устраняются за счет предприятия-изготовителя.

Срок службы изделия - 10 лет.

СВИДЕТЕЛЬСТВО О ПРИЕМКЕ

Шкаф - витрина ЛД.629030.000ПС

Изготовлен в соответствии с обязательными требованиями государственных стандартов, действующей технической документацией и признан годным для эксплуатации.

Штамп ОТК _____

Дата продажи _____

Штамп магазина _____

ООО "АЛМАЗ" Россия, 347360, г. Волгодонск, Ростовская обл.
Ул. 7-я Заводская, 56. Тел. (86392) 7-79-78, факс 7-75-49.



ЛЮБИМЫЙ
МЕБЕЛЬ **ДОМ**



ООО "АЛМАЗ"

Предприятие сертифицировано по МС ИСО 9001:2008

Сертифицировано
Русским Регистром



Паспорт и инструкция по сборке набора мебели для гостиной « Бруна »

Шкаф - витрина
ЛД.629030.000ПС

Уважаемый покупатель!

Для удобства транспортирования и предотвращения повреждения набора, изделия поставляются в разобранном виде. Стоимость сборочных работ в стоимость набора не включена.

Внимание!!!!

Сохраняйте этикетки с обозначением изделия до полной сборки.

Технические характеристики

Набор мебели для гостиной "Бруна" изготовлен в соответствии с требованиями ГОСТ 16371-93. "Мебель. Общие технические условия.". Декларация о соответствии ТС № RU Д-РУ.ДМ35.В.01981. Действительна по 12.02.2015г. Сертификат соответствия № РОСС RU.ДМ35.Н07723. Действителен по 06.12.2015г.

Внимание! Предприятие-изготовитель оставляет за собой право вносить незначительные изменения, не ухудшающие качество изделия.

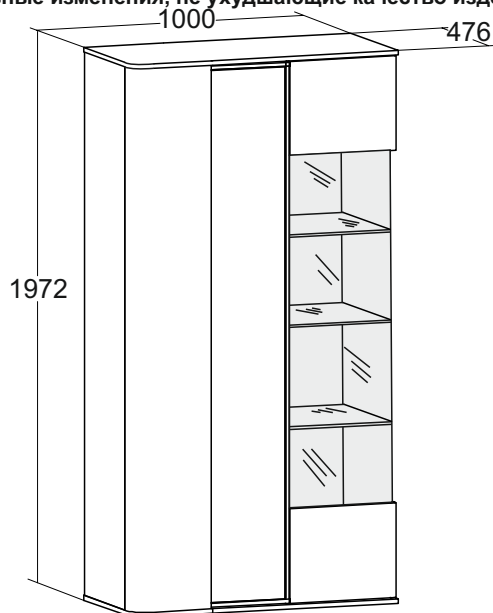

Собирается как правосторонним, так и левосторонним.
Корпус 629030.000 может комплектоваться фасадом:

Дверь		629021.000	1	1	6
-------	--	------------	---	---	---

Внимание!!!!

Перед утилизацией упаковки, убедитесь в извлечении провода для подключения светодиодной ленты.

Упаковочная ведомость

Наименование детали	Маркировочный №	Кол-во	№ по рис.	Пакет №
Стенка вертикальная правая	629030.001	1	2	2
Стенка вертикальная правая	629030.002	1	3	3
Стенка вертикальная правая	629030.003	1	4	2
Стенка стеклянная	629030.004	1	5	5
Стенка вертикальная левая	629030.015	1	6	
Перегорodka	629030.005	1	7	3
Стенка горизонтальная	629030.008	1	8	
Стенка горизонтальная	629030.006	1	9	2
Стенка горизонтальная	629020.005	1	10	

8. Крепление стенки стеклянной и крепление кабель-канала.

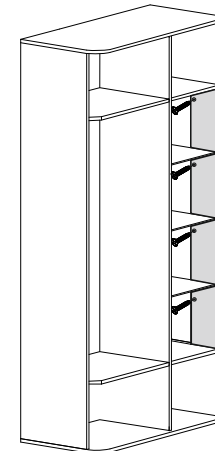

Винт-саморез 3,5x16

9. Установка дверей, полок и крепление ручек.

Обращайте внимание на манипуляционные знаки!!



Закрепить клемму под монтажную планку

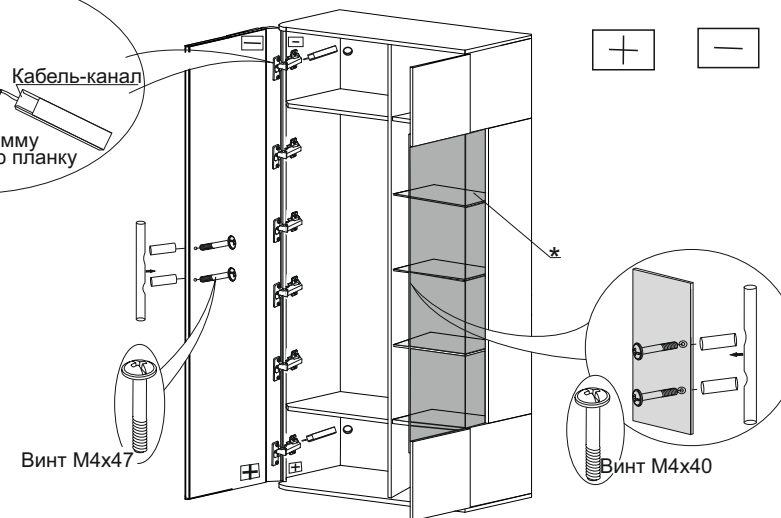

Винт М4х47

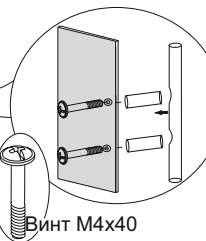

Винт М4х40

Обратить особое внимание!!!

“+” белый/розовый провод.
“-” синий/голубой провод.

Для подключения светодиодной ленты в задней стенке ДВП просверлить отверстие для провода диаметром 12 мм.

* На стеклополку предусмотрена дополнительная опция- подсветка интерьерная. Спрашивайте у продавцов-консультантов.

10. Регулировка дверей.

Регулировка дверей осуществляется следующим образом:



7. Сборка двери, установка петель.

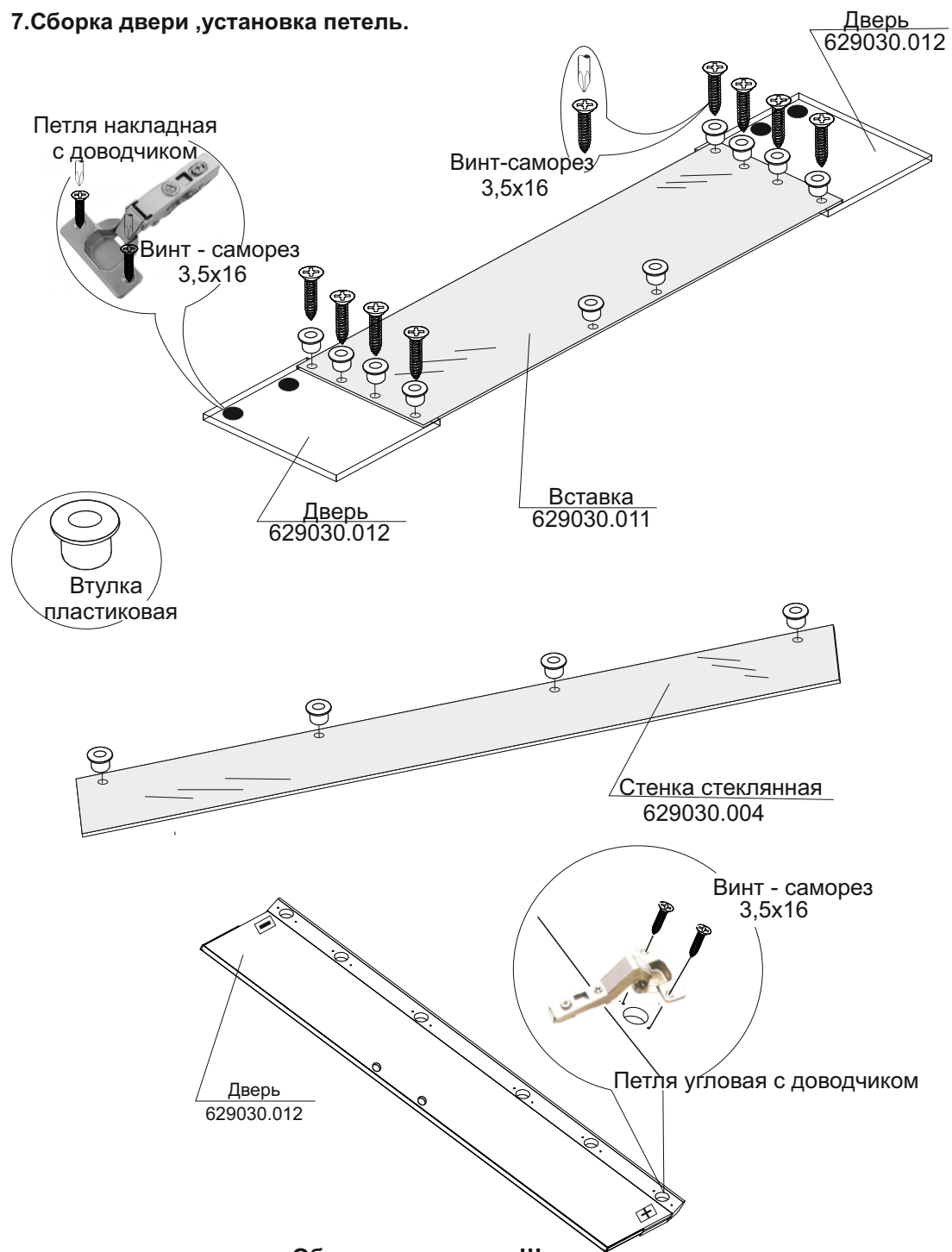

Обратите внимание!!!

Провод для подключения светодиодной ленты находится в пакете с дверью.

Упаковочная ведомость

Наименование детали	Маркировочный №	Кол-во	№ по рис.	Пакет №
Стенка горизонтальная	629030.007	1	11	2
Распорка	629020.007	2	12	3
Стенка горизонтальная	629030.009	2	14	2
Полка	629030.010	3	15	4
Вставка	629030.011	1	16	5
Дверь	629030.012	2	17	2
Стенка задняя ДВП 572x325	629020.008	2	18	3
Стенка задняя ДВП 1280x284	629030.013	2	19	
Стенка задняя ДВП 1920x392	629030.014	1	20	
Брус соединительный		1	21	
Фурнитурный пакет		1		1

Комплект фурнитуры

Наименование	Количество	№ по рис.
Винт-саморез 3,5x16	92	22
Шкант 8x30	24	23
Шкант 8x55	4	24
Винт М4x40	2	25
Винт М4x47	2	26
Втулка пластиковая	14	27
Уголок мебельный с саморезом	6	28
Ножка регулируемая	6	29
Петля угловая с довадчиком	6	30
Петля накладная с доводчиком	4	31
Полкодержатель с крепежным винтом	12	32
Ручка рейлинг	2	33
Шток эксцентрика	32	34
Шток эксцентрика двойной	4	35
Футорка под саморез	4	36
Шайба крепежная для ДВП	8	37
Штанга выдвижная	1	38
Эксцентрик	40	39
Ключ для евровинта	1	40
Стяжка межсекционная	2	41
Заглушка для эксцентрика	16	42
Кабель канал	2	43

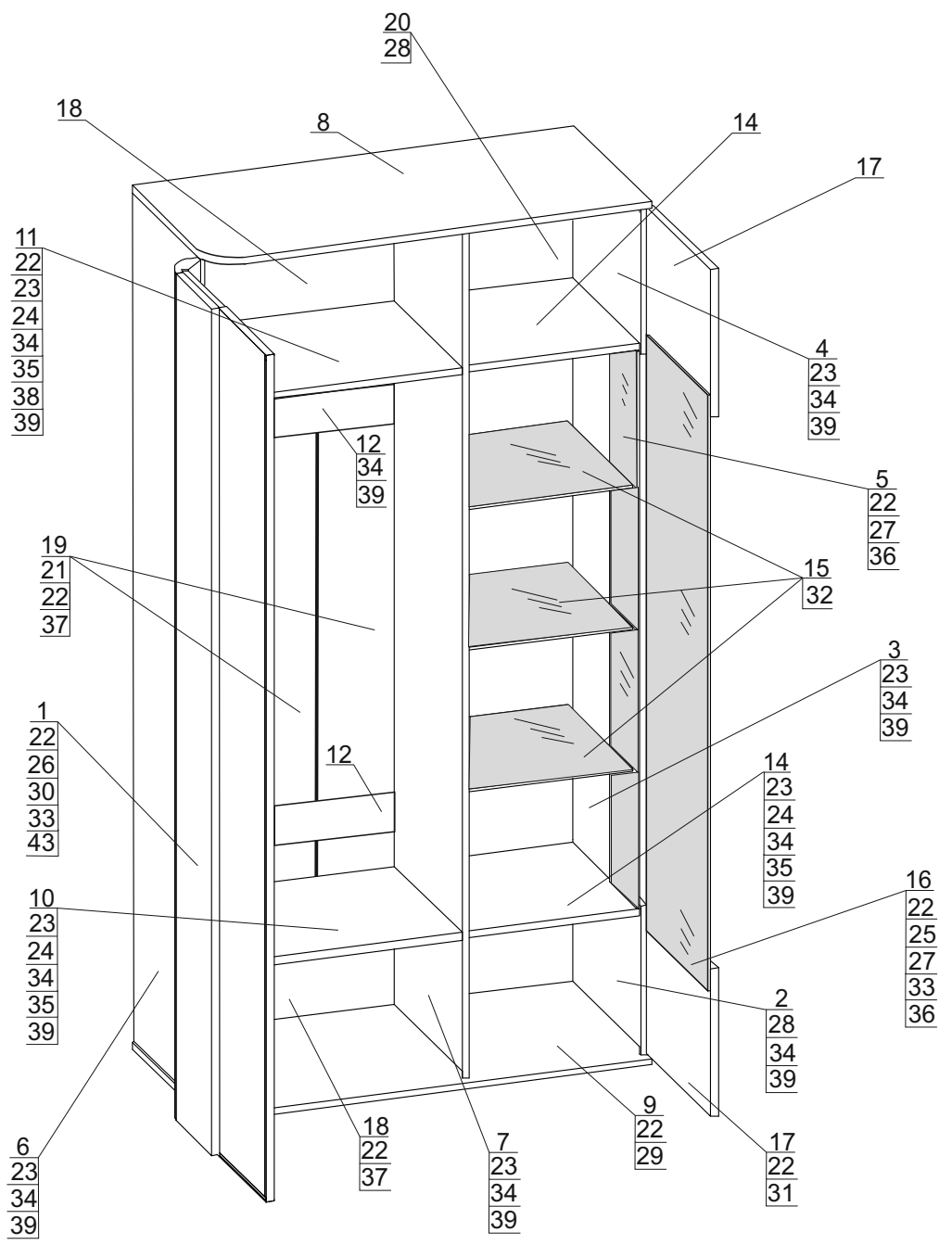

6. Крепление стенок горизонтальных и опоры регулируемой.

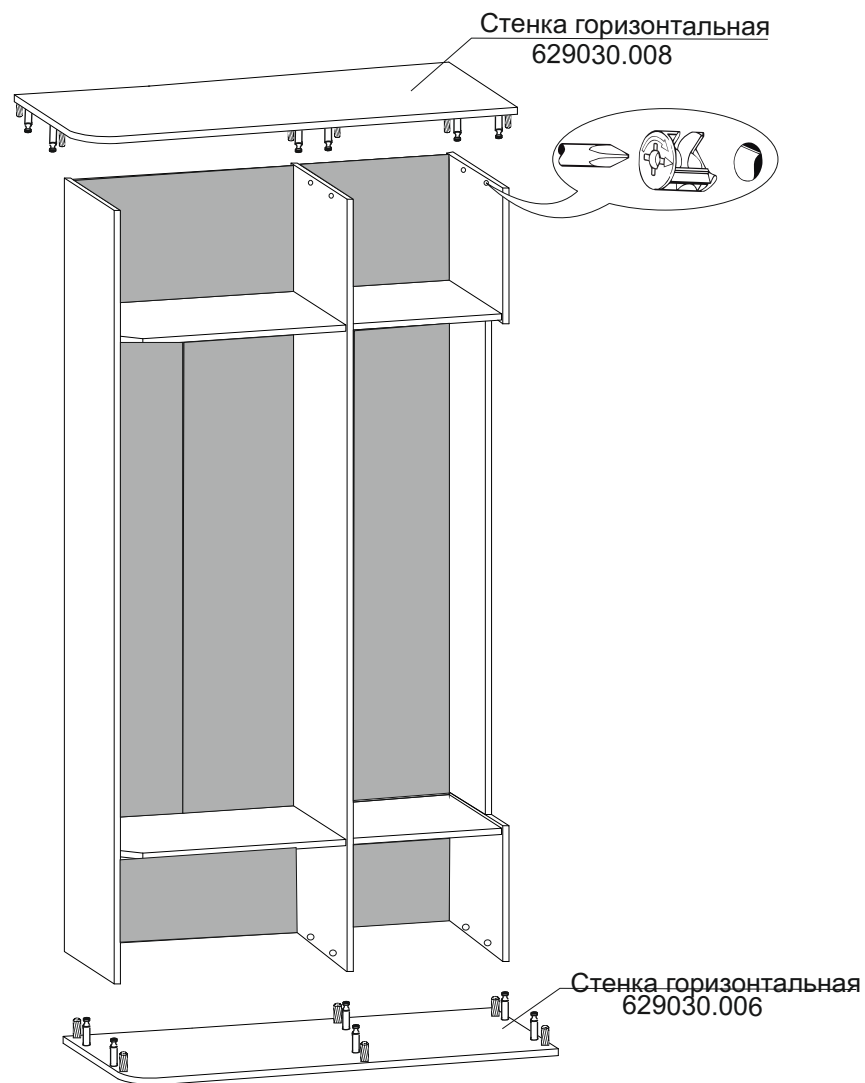
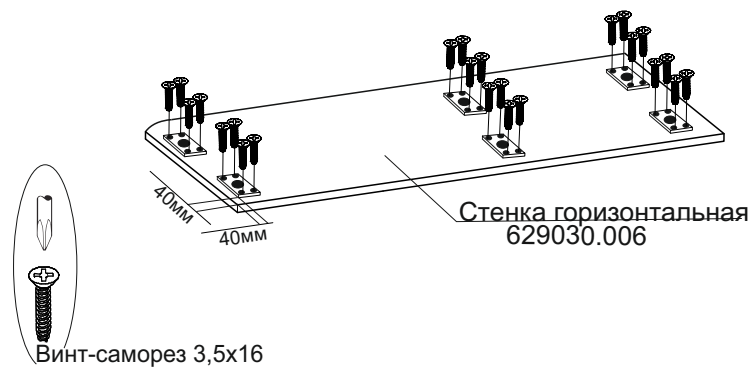

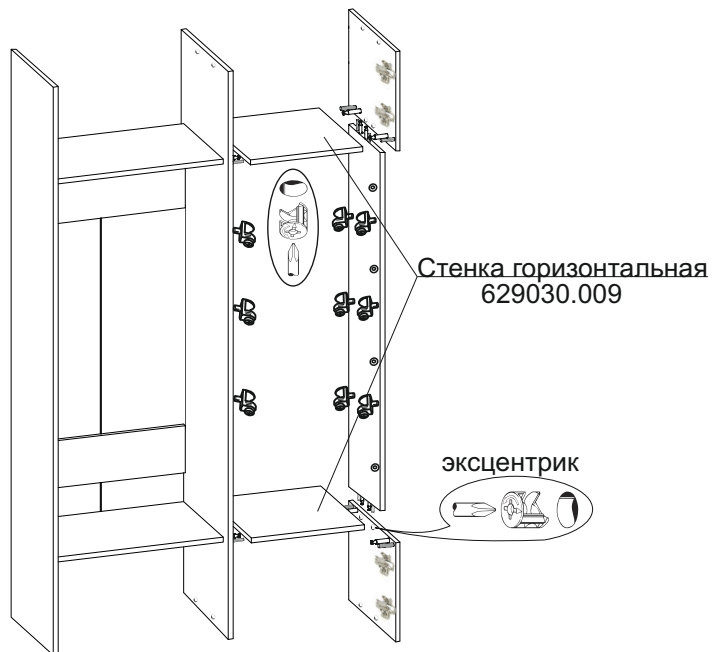

5. Крепление ДВП.

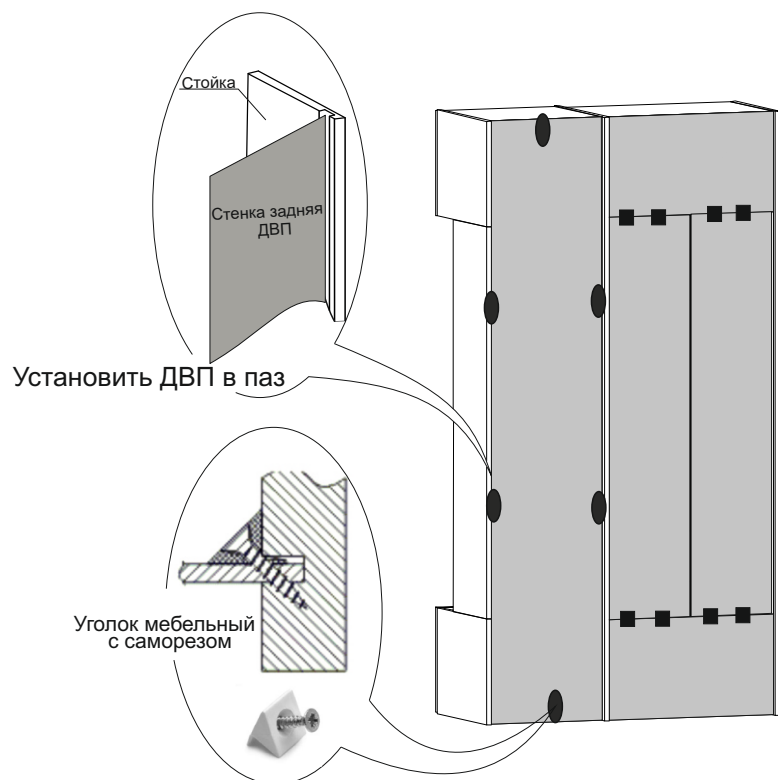

Инструкция по сборке.

Учитывая конструктивные и функциональные особенности производитель рекомендует пользоваться услугами профессиональных сборщиков. При самостоятельном монтаже Вам необходимо руководствоваться настоящей инструкцией и схемами сборки отдельных изделий. Фирма-производитель не несет ответственность за повреждения, полученные в результате неправильной сборки.

Изделия следует собирать на ровном полу, покрытом тканью или бумагой. Для работы необходимо иметь молоток, деревянный брусок, обернутый тканью, отвертки, угольник 90°, ножницы, рулетку, линейку.

Последовательность сборки.

1. Установка эксцентриков, штоков эксцентрика, шкантов, площадок установочных.

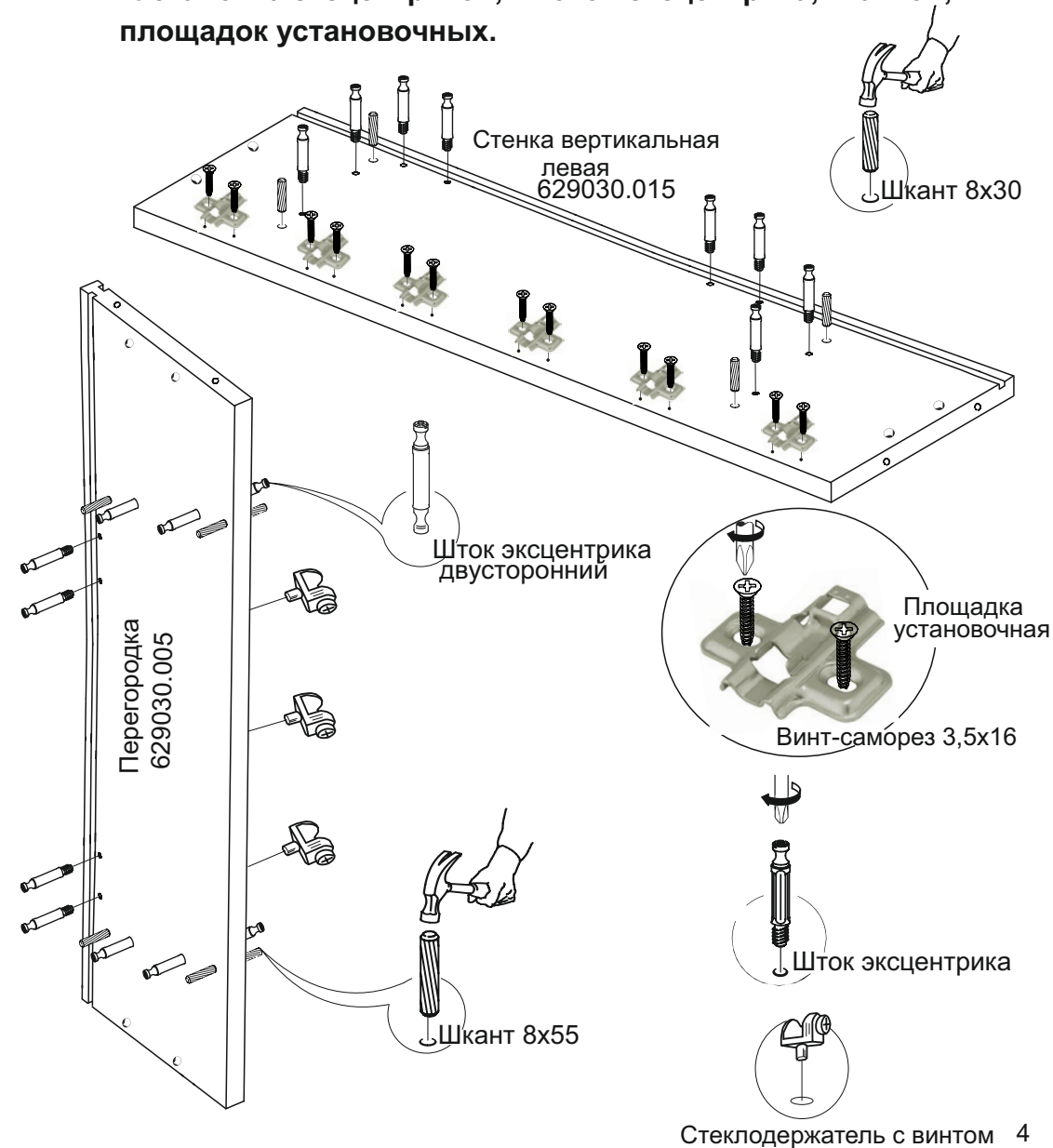

2. Сборка левой части шкафа.

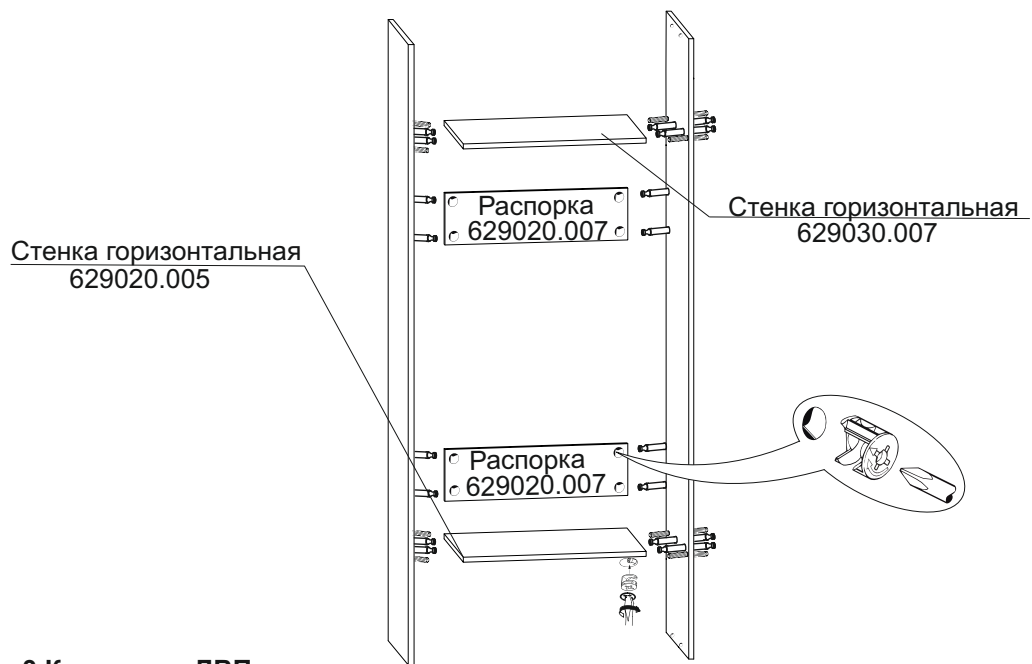

3. Крепление ДВП.

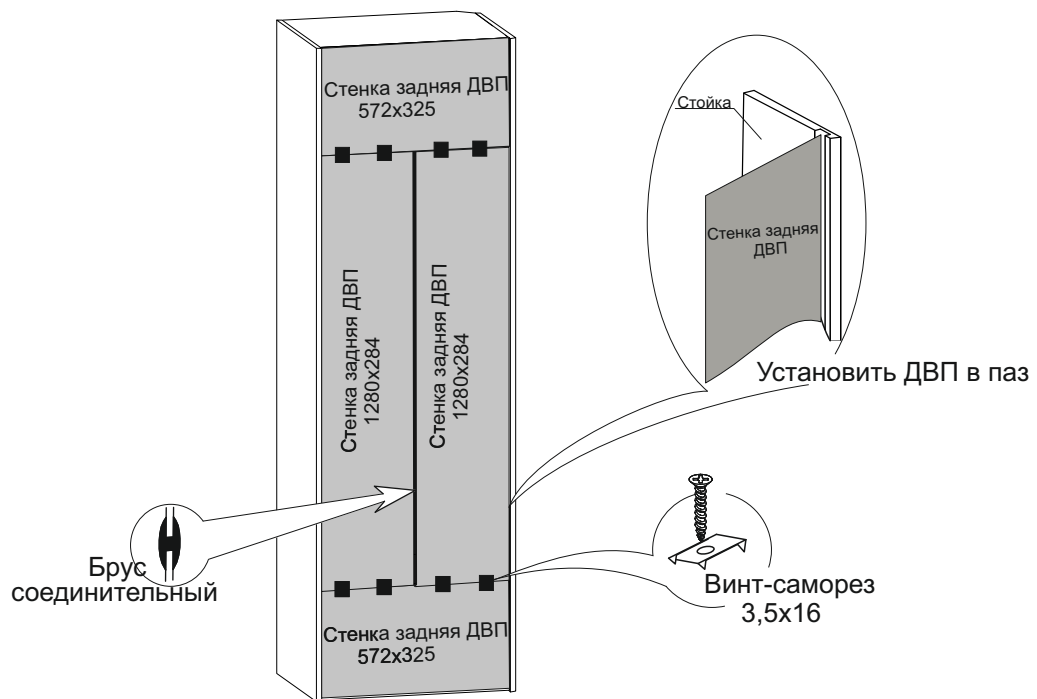

4. Сборка правой части шкафа.

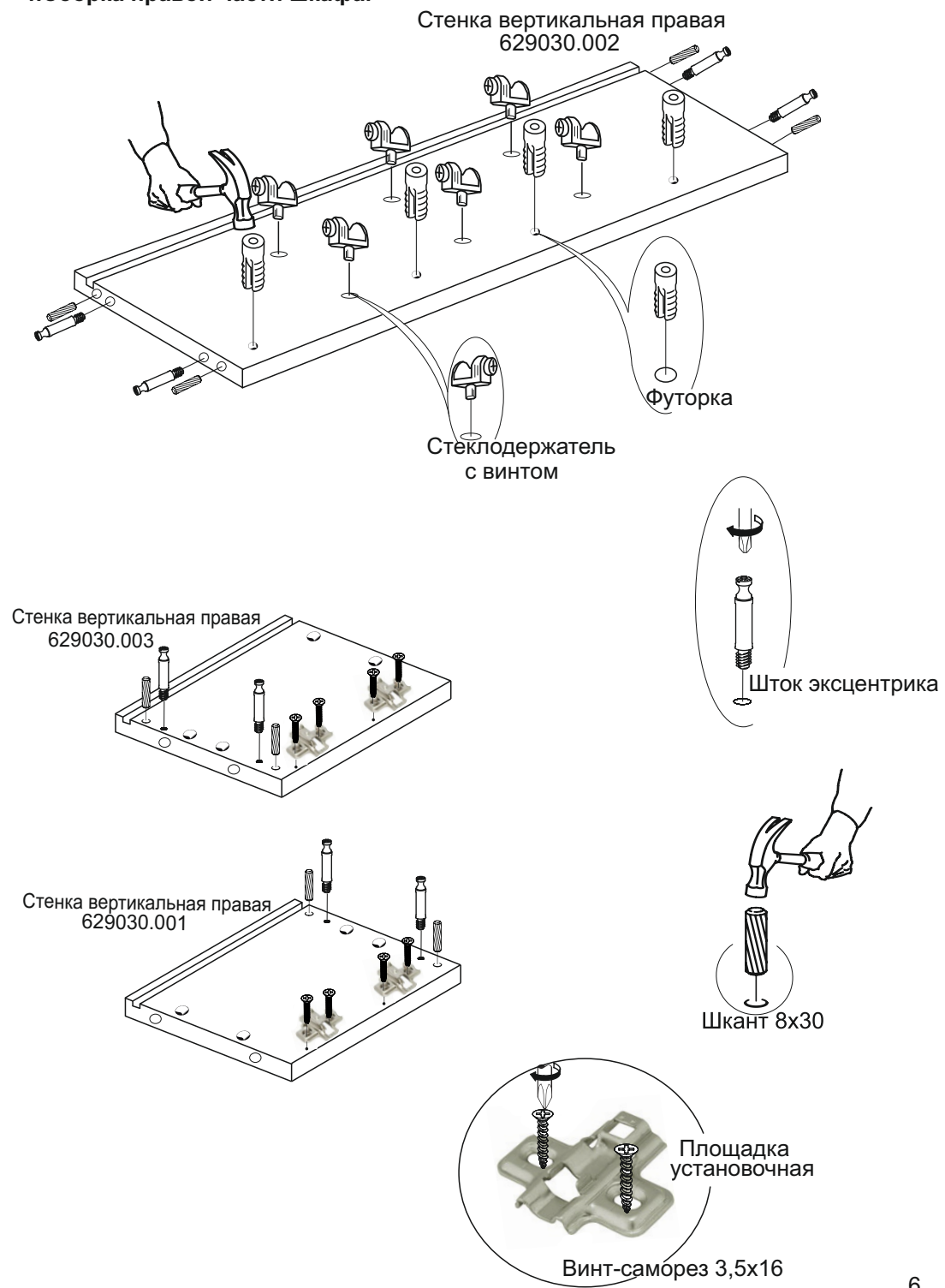

Замена светодиодной ленты

Выкрутить винт-саморез 3,5x16,
освободить клемму

Выкрутить винт-саморез 3,5x16,
освободить клемму



**Выкрутить винты-саморезы 3,5x30
и аккуратно снять верхнюю панель.**

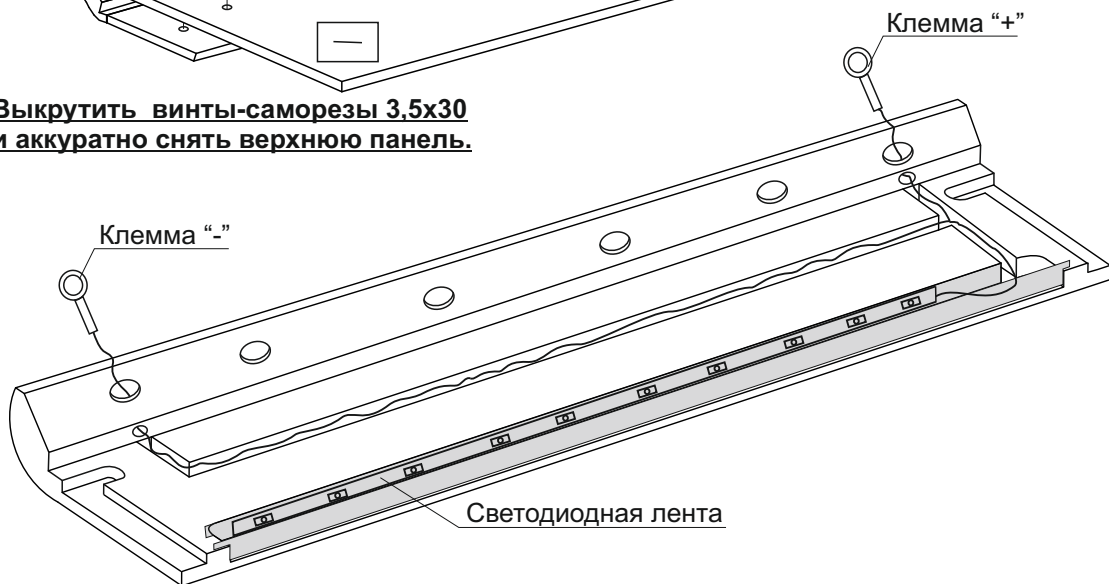

- 1) Извлечь клеммы, отклеить светодиодную ленту.
- 2) Обезжирить поверхность приклеивания светодиодной ленты.
- 3) Наклеить новую светодиодную ленту, проложить провода, вывести клеммы в отверстия петли и закрепить их.
- 4) При установке светодиодной ленты соблюдайте указания манипуляционных знаков.
- 5) Установить панель, совмещая пазы на верхней и нижней деталях. При установке панели соблюдайте указания манипуляционных знаков.
- 4) Закрепить винтом-саморезом 3,5x30 и наклеить заглушки самоклеящиеся.