

#### Правила эксплуатации и ухода за мебелью.

Мебель должна храниться и эксплуатироваться в закрытых отапливаемых помещениях при температуре не ниже +2 °С и относительной влажности воздуха от 45 до 70%.

При ослаблении крепления соединений необходимо периодически подтягивать винты. Не следует открывать двери более чем на 90° - это приводит к поломке петель.

Поверхности изделий следует предохранять от различных растворителей, кислот, щелочей и механических повреждений. Не допускается применение соды, порошков и других материалов, не предназначенных для ухода за мебелью.

Помните, что сохранность и долговечность изделия зависит не только от её конструкции и качества материалов, но и от правильной эксплуатации и ухода за ней.

#### Гарантийные обязательства

Предприятие-изготовитель гарантирует соответствие изделия требованию ГОСТ 16371-93 при соблюдении потребителем условий эксплуатации и хранения.

Гарантийный срок эксплуатации 24 месяца. Срок исчисляется со дня продажи изделия.

Гарантия не распространяется на мебель, имеющую механические повреждения (изломы, царапины, и др.), возникшие в процессе неправильной сборки и эксплуатации, утолщение деталей от попадания на них влаги (разбухание), возникшее от неправильного ухода за мебелью, не имеющую штампа ОТК в свидетельстве о приемке.

Дефекты производственного характера, обнаруженные в течение гарантийного срока, устраняются за счет предприятия-изготовителя.

Срок службы изделия - 10 лет.

#### СВИДЕТЕЛЬСТВО О ПРИЕМКЕ

Шкаф с витриной 800

ЛД.632070.000ПС

Изготовлен в соответствии с обязательными требованиями государственных стандартов, действующей технической документацией и признан годным для эксплуатации.

Штамп ОТК \_\_\_\_\_

Дата продажи \_\_\_\_\_

Штамп магазина \_\_\_\_\_

ООО "АЛМАЗ" Россия, 347360, г. Волгодонск, Ростовская обл.  
Ул. 7-я Заводская, 56. Тел. (86392) 7-79-78, факс 7-75-49.



## Паспорт и инструкция по сборке набора мебели для гостиной « Женева »

Шкаф с витриной 800  
ЛД.632070.000ПС

## Уважаемый покупатель!

Для удобства транспортирования и предотвращения повреждения набора, изделия поставляются в разобранном виде. Стоимость сборочных работ в стоимость набора не включена.

## Внимание!!!

**Сохраняйте этикетки с обозначением изделия до полной сборки.**

### Технические характеристики

Набор мебели для гостиной "Женева" изготовлен в соответствии с требованиями ГОСТ 16371-93. "Мебель. Общие технические условия.". Декларация о соответствии ТС N RU Д-РУ.ДМ35.В.02016. Действительна по 27.06.2016г. Сертификат соответствия № РОСС RU.ДМ35.Н07814. Действителен по 27.06.2016г.

**Внимание! Предприятие-изготовитель оставляет за собой право вносить незначительные изменения, не ухудшающие качество изделия.**

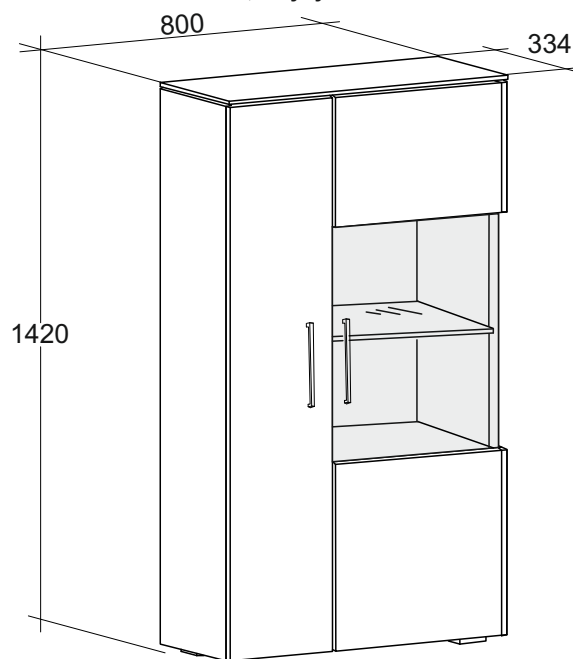

### Упаковочная ведомость

Наименование детали	Маркировочный №	Кол-во	№ по рис.	Пакет №
Стенка вертикальная правая	632070.001	1	1	1
Стенка вертикальная левая	632070.002	1	2	
Перегородка	632070.003	1	3	
Стенка горизонтальная нижняя	632070.004	1	4	2
Стенка горизонтальная верхняя	632070.005	1	5	
Крышка	632070.006	1	6	
Стенка задняя ДВП 1378x287	632070.007	1	7	1
Стенка задняя ДВП 606x487 (броширование)	632070.016	1	8	3
Распорка	632070.009	1	9	1
Распорка	632040.010	2	10	
Стенка горизонтальная	632050.003	1	11	
Стенка горизонтальная	632050.004	1	12	
Полка	632070.010	3	13	
Дверь	632070.011	1	14	

Подвеска для шкафов

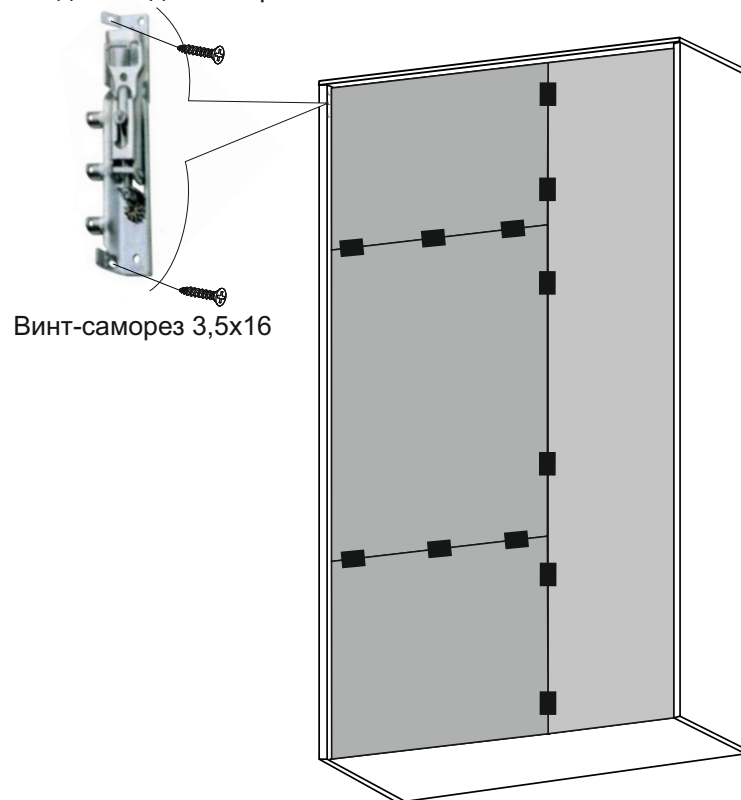

Винт-саморез 3,5x16

В стене просверлить два отверстия, вставить дюбели пластиковые (в комплект не входят) в отверстия. Через рейку навесную вкрутить саморезы.

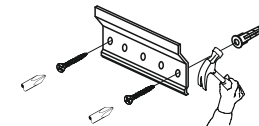

Регулировка двери осуществляется следующим образом:  
по ширине      по глубине      по высоте

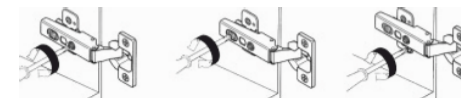

После сборки соедините шкаф с соседним элементом из набора "Женева" стяжкой межсекционной, предварительно просверлив отверстия диаметром 5мм.

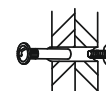

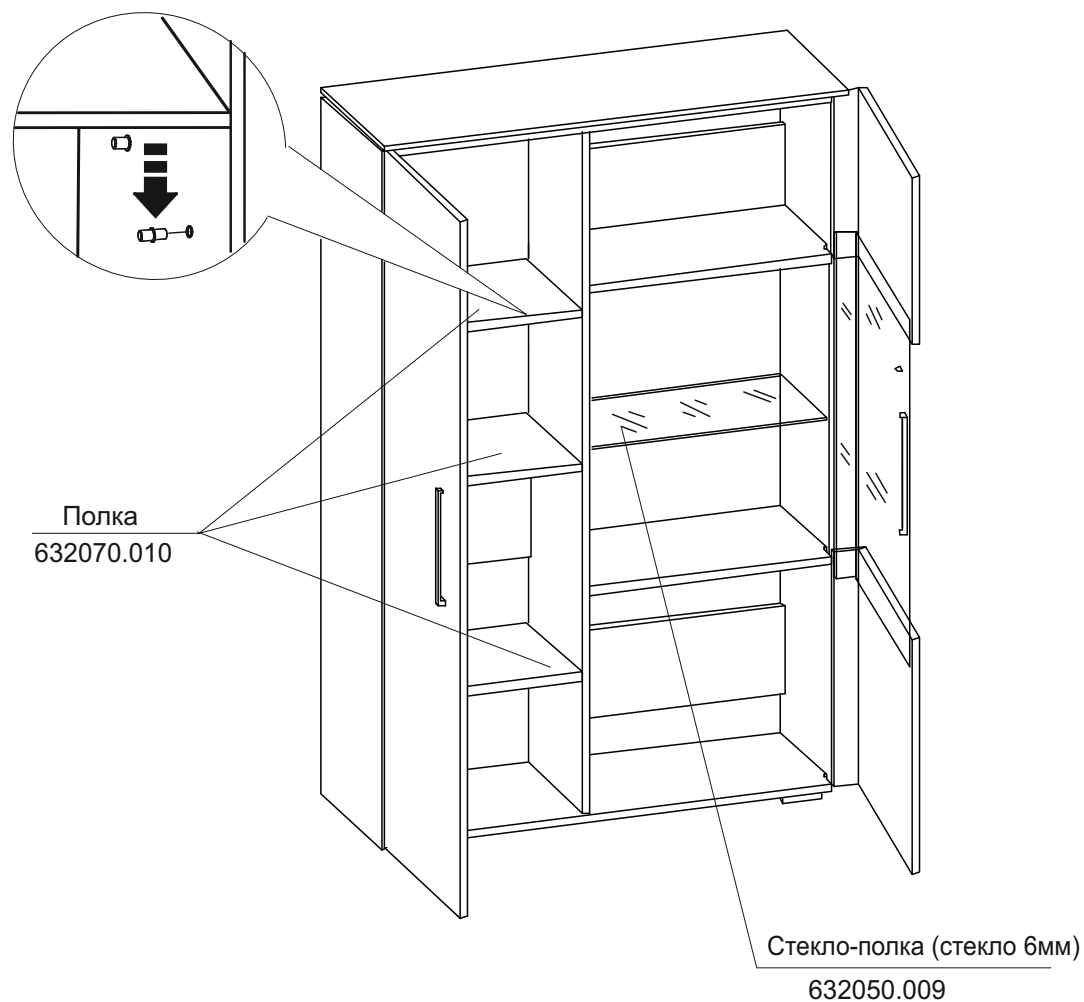

Монтаж

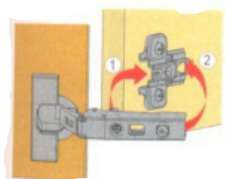

Демонтаж

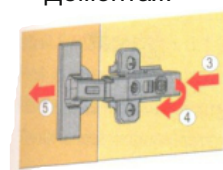
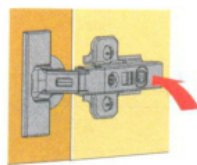

### Упаковочная ведомость

Наименование детали	Маркировочный №	Кол-во	№ по рис.	Пакет №
Дверь нижняя	632070.012	1	15	5
Дверь верхняя	632050.006	1	16	
Стекло-вставка (стекло 6мм)	632070.013	1	17	4
Стекло-вставка боковая ( 8мм)	632070.014	1	18	
Стекло-полка (стекло 6мм)	632050.009	1	19	
Стенка задняя ДВП 311x487	632050.012	1	20	1
Стенка задняя ДВП 457x487	632070.008	1	21	3
Фурнитурный пакет				1

### Комплект фурнитуры

Наименование	Количество	№ по рис.
Винт-саморез 3,5x16	76	25
Шкант 8x30	8	26
Гвоздь 1,6x25	8	27
Винт-саморез 3,5x25	6	28
Винт М4x12	2	29
Винт М4x22	2	30
Втулка пластиковая	14	31
Винт с потайной головкой М6x12	8	32
Заглушка для эксцентрика Белый	4	33
Заглушка для эксцентрика Бежевый	22	34
Опора регулируемая	5	35
Петля (90°) с доводчиком	4	36
Петля накладная с доводчиком	3	37
Подвески для шкафов	1к	38
Рейка для навески шкафов	2	39
Футорка пластиковая	8	40
Уголок стяжка	4	41
Шайба крепежная для ДВП	12	42
Полкодержатель	12	43
Полкодержатель с крепежным винтом	4	44
Ручка	2	45
Шток эксцентрика	28	46
Эксцентрик	28	47
Винт-саморез 3,5x19	2	48
Стяжка межсекционная	2	

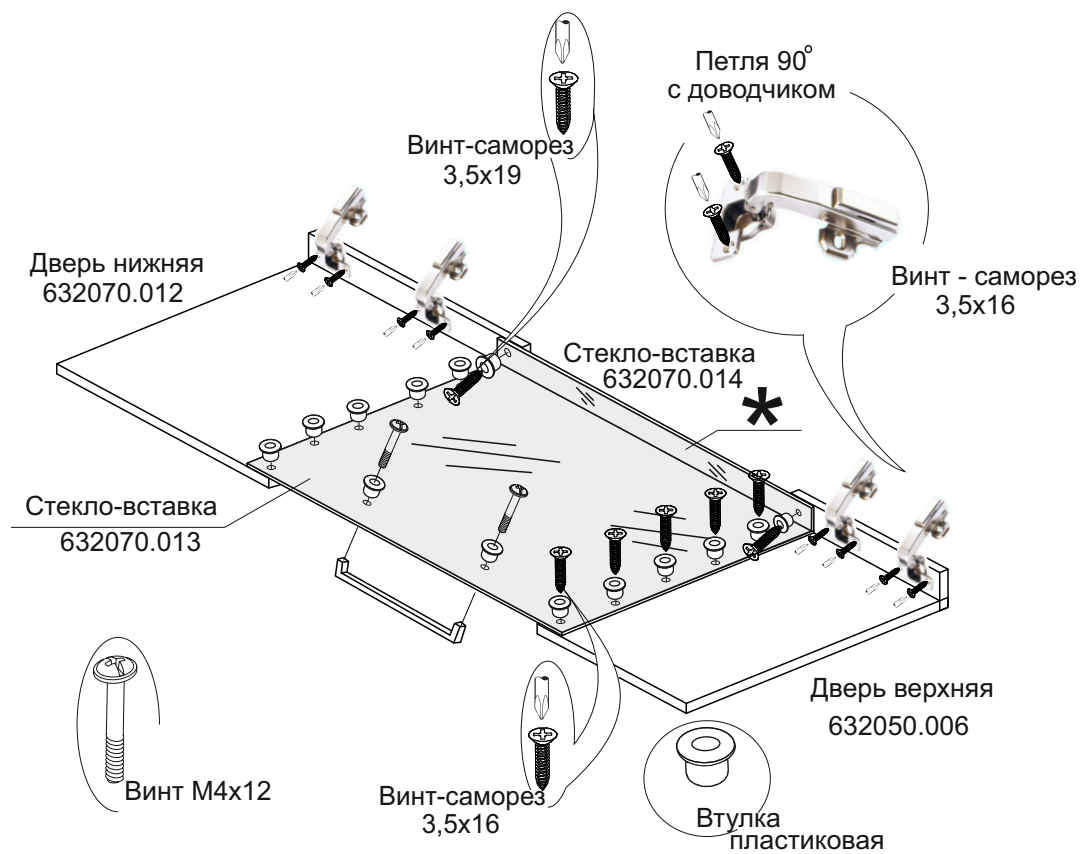
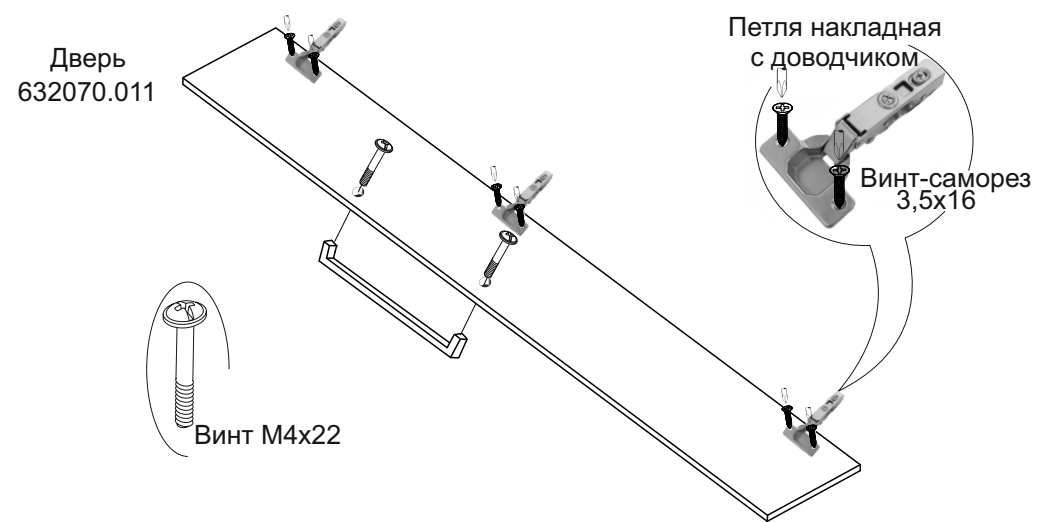
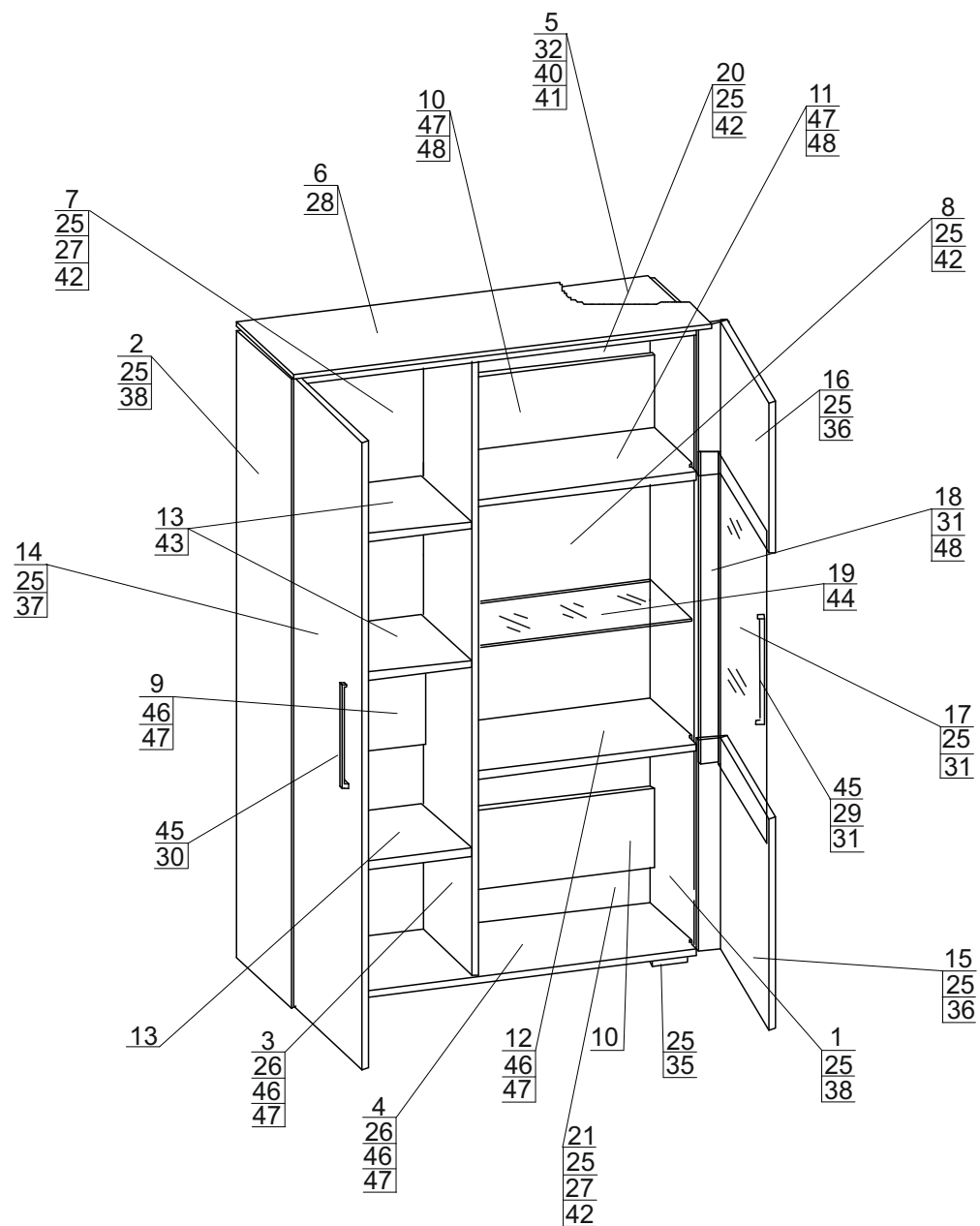

\* При установке Стекло-вставку 632070.014 расположить еврокромкой вперед.

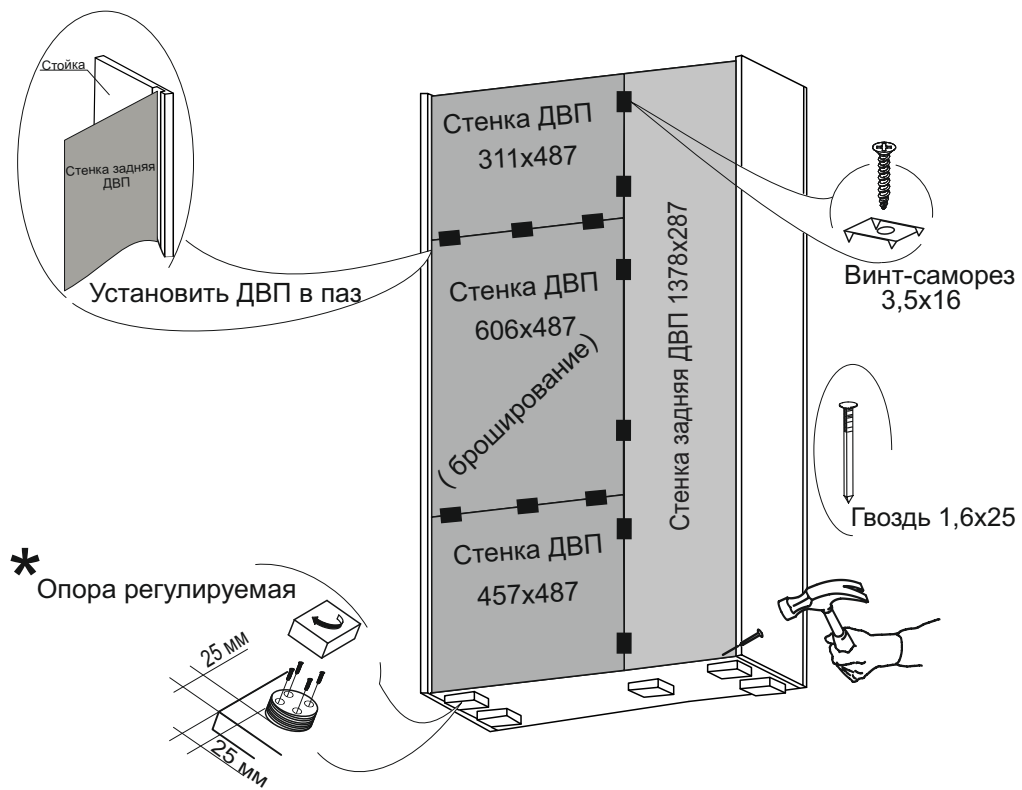

\* Опора регулируемая

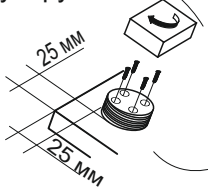

\* При навешивании шкафов на стену, опору регулируемую не устанавливать.

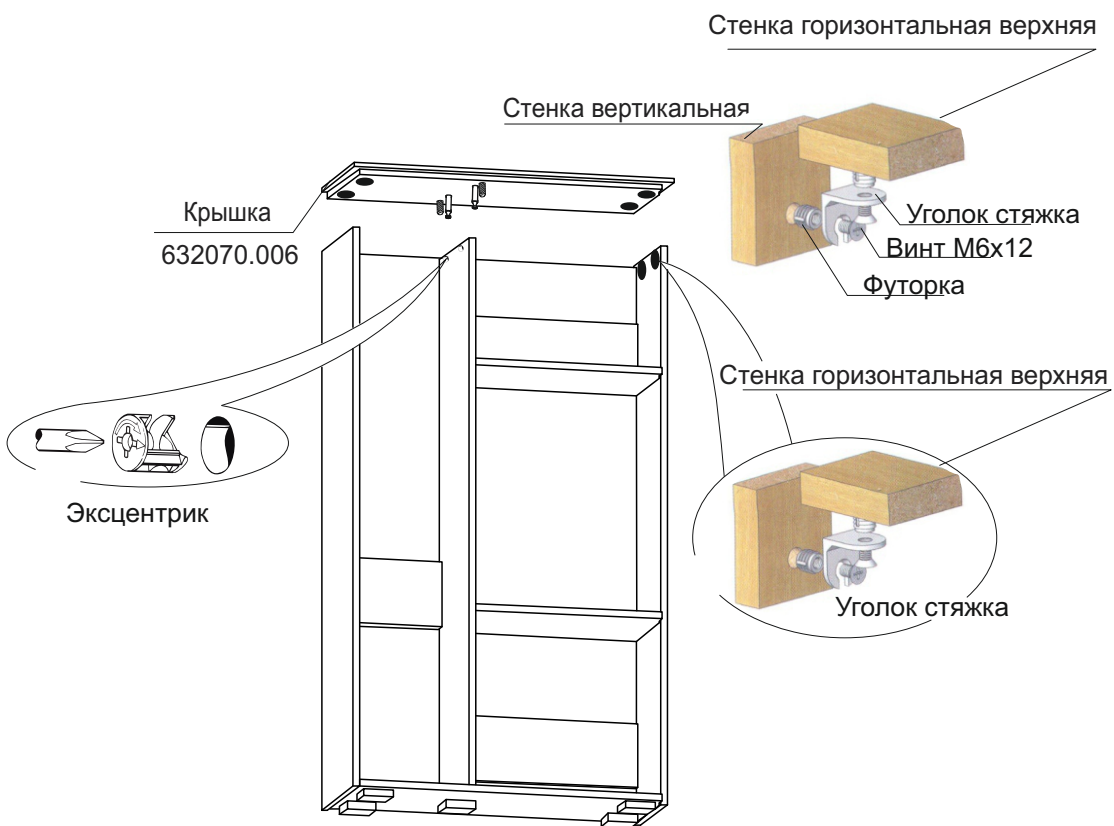

## Инструкция по сборке.

Учитывая конструктивные и функциональные особенности производитель рекомендует пользоваться услугами профессиональных сборщиков. При самостоятельном монтаже Вам необходимо руководствоваться настоящей инструкцией и схемами сборки отдельных изделий. Фирма-производитель не несет ответственность за повреждения, полученные в результате неправильной сборки.

Изделия следует собирать на ровном полу, покрытом тканью или бумагой. Для работы необходимо иметь молоток, деревянный брусок, обернутый тканью, отвертки, угольник 90°, ножницы, рулетку, линейку.

Последовательность сборки.

### 1. Установка эксцентриков, штоков эксцентрика, шкантов, площадок установочных.

