

СПОРТИВНЫЙ КОМПЛЕКС

# СК «Семейный»

РУКОВОДСТВО ПО СБОРКЕ И ЭКСПЛУАТАЦИИ



Стенка В/Ш/Г: 2105x1000x600

Ширина ступени 630 мм.

Максимальная нагрузка:  
КОМПЛЕКС (стенка) – 150 кг.  
Кольца гимнастические – 100 кг.  
Лестница веревочная – 80 кг.  
Скамья – 150 кг.  
Упор – 100 кг.  
Брусья – 120 кг.











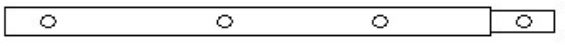

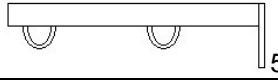

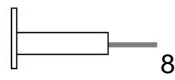







## ФАБРИКА СПОРТИВНЫХ ТОВАРОВ

Изготовитель: ИП Копытцов С.В., 603032, Россия, Нижний Новгород, ул. Памирская, 11Ц











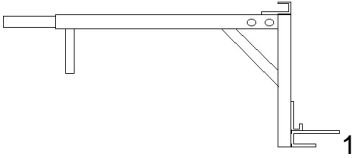
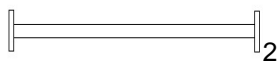
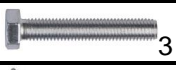

Звони: 8 800 505-43-62 Пиши: [info@absolutechampion.ru](mailto:info@absolutechampion.ru)

[www.absolutechampion.ru](http://www.absolutechampion.ru)

# Перечень деталей и фурнитуры для сборки стенки.

Стенка СК «Семейный»		Наименование сборочных единиц, деталей и стандартных изделий		Кол-во, ШТ.	
		Нижняя опора		2	
		Средняя опора		2	
		Верхняя опора		2	
		Верхняя балка № 1		1	
		Верхняя балка № 2		1	
		Турник		1	
		Ступень		8	
		Пристенная опора		4	
		Шайба 8	Гайка М8	26	24
		Заглушка квадратная 40x40 внутр.	Заглушка круглая Ø 38 наруж.	2	2
		Вставка радиусная	Конус	16	8
		Проставка-упор	Ролик Ø 25	4	2
		Колпачок декоративный	Заглушка круглая Ø 25 внутр.	26	2
		Болт М8x80	Шпилька М8	10	4
		Кольцо гимнастич.	Веревка 1,5	2	2
		Веревочная лестница	Ручка резиновая	1	2
		Шуруп	Дюбель	10	10











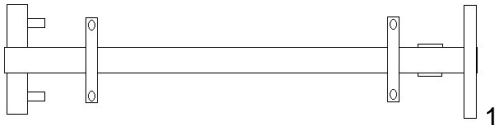
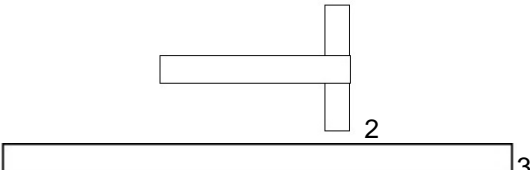

## Перечень деталей и фурнитуры для сборки упора-брусьев.

Упор-брусья для СК «Семейный»	Наименование сборочных единиц, деталей и стандартных изделий	Кол-во, ШТ.
	Боковина	2 шт.
	Стяжка	1 шт.
	Болт М8х55	4 шт.
	Винт М8х55	4 шт.
	Шайба 8	8 шт.
	Гайка М8	4 шт.
	Заглушка 40x40 вн.	4 шт.
	Заглушка Ø 38 вн.	2 шт.
	Заглушка Ø 25 вн.	2 шт.
	Ручка резиновая	2 шт.
	Скоба	2 шт.
	Саморез	4 шт.
	Колпачок декоративный	8 шт.
	Спинка	1 шт.
	Подлокотник	2 шт.

### Характеристики:

- максимальная нагрузка в положение брусья -120 кг.; в положение упор – 100 кг.
- длина брусьев 700 мм; вылет стойки под штангу 300 мм; ширина 560 мм.

## Перечень деталей и фурнитуры для сборки скамьи.

Скамья для СК «Семейный»	Наименование сборочных единиц, деталей и стандартных изделий	Кол-во, ШТ.
	Основание	1 шт.
	Опора Регулировочная планка	1 шт. 1 шт.
	Болт М8х16	4 шт.
	Болт М10х60	1 шт.
	Шайба 8	4 шт.
	Шайба 10	2 шт.
	Заглушка 40х40 вн.	4 шт.
	Заглушка Ø 38 наруж.	4 шт.
	Колпачок S17	2 шт.
	Спинка	1 шт.
	Валик	4 шт.
	Гайка М10 со стопорным кольцом	1 шт.
	Колпачок декоративный	4 шт.

**Характеристики:**  
 - максимальная нагрузка 150 кг.  
 - длина скамьи 1450 мм; высота по стойке 460 мм.

# 1. Сборка опор КОМПЛЕКСА.

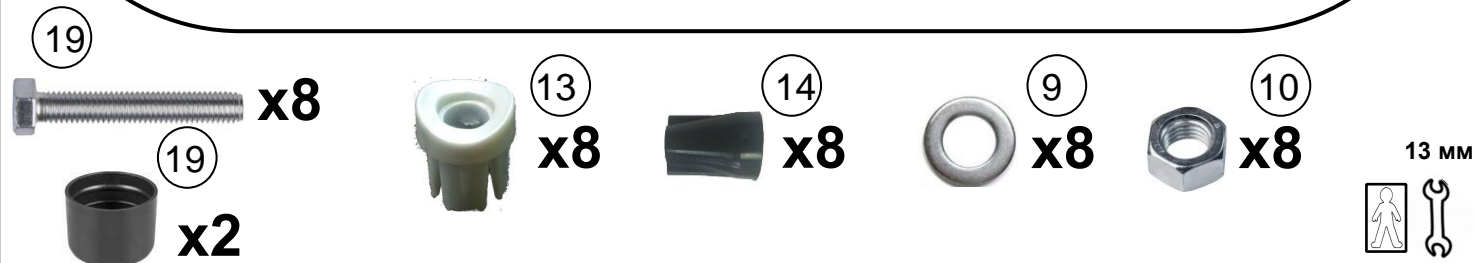
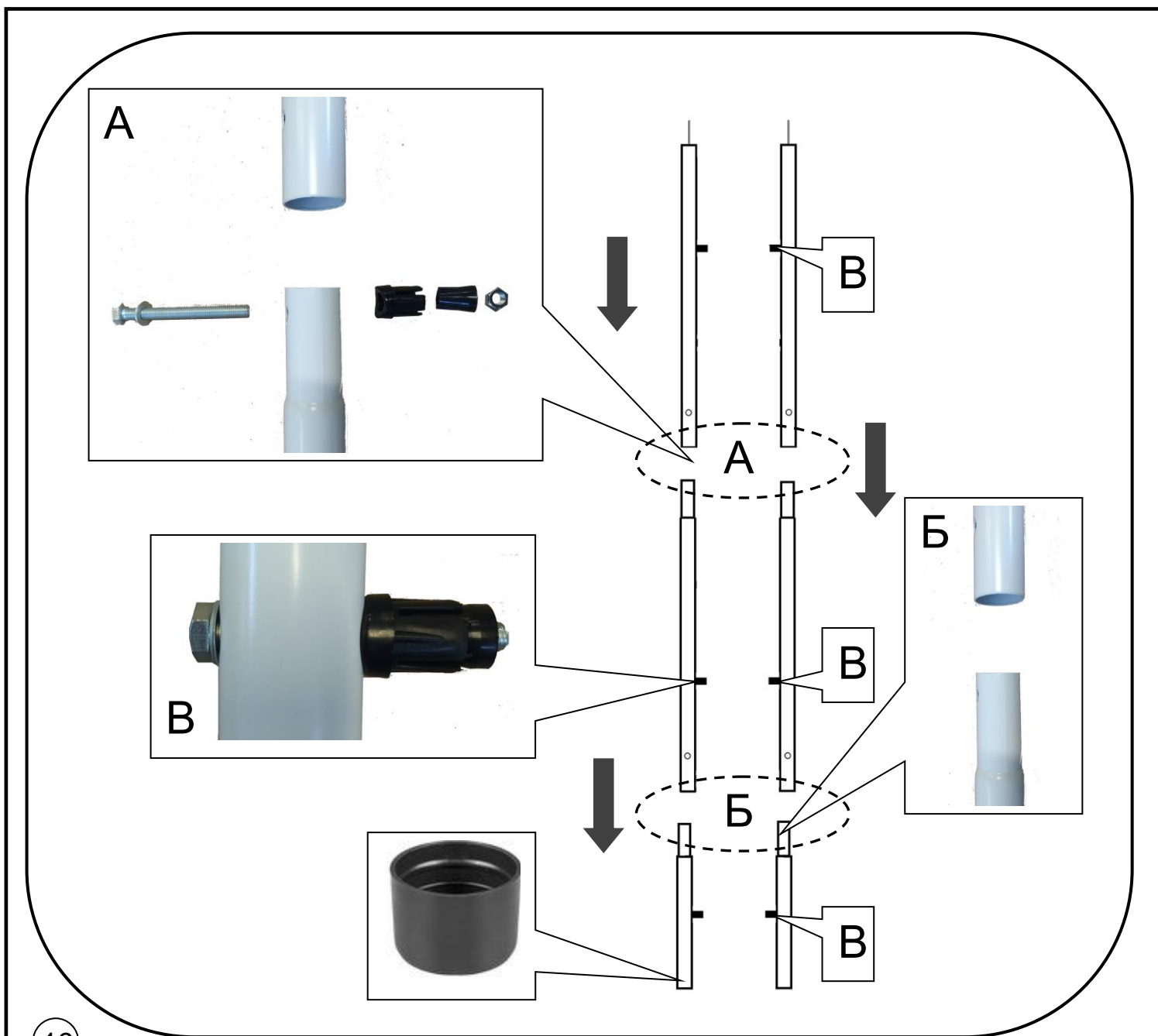

- На нижние опоры (1) оденьте заглушки круглые  $\text{Ø } 38$  (12).
- Соедините опоры (1)-(2)-(3) КОМПЛЕКСА между собой, как показано на рисунке по позициям «А», «Б» и «В».
- В позициях «А» и «В» используйте болт М8х80 (19), вставку радиусную (13), конус (14), шайбу 8 (9) и гайку М8 (10).
- В позиции «Б» произведите соединение опор (1) и (2), совместив в них отверстия.

## 2. Установка ступеней на опоры.

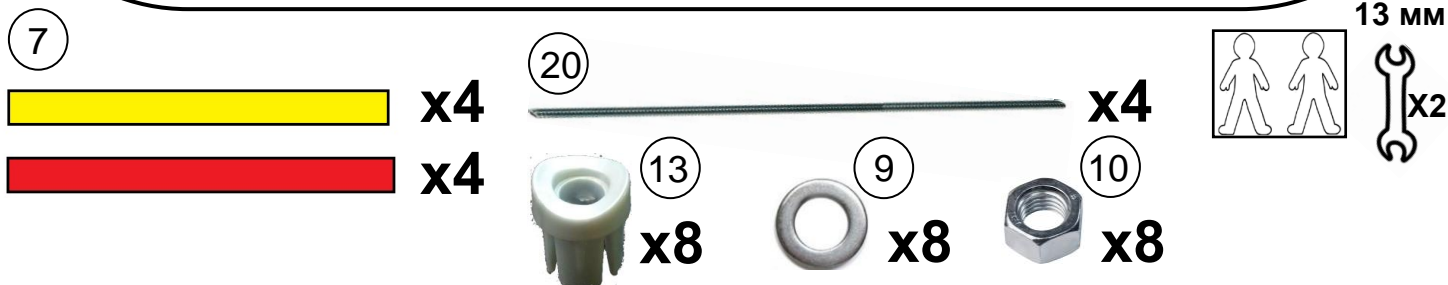
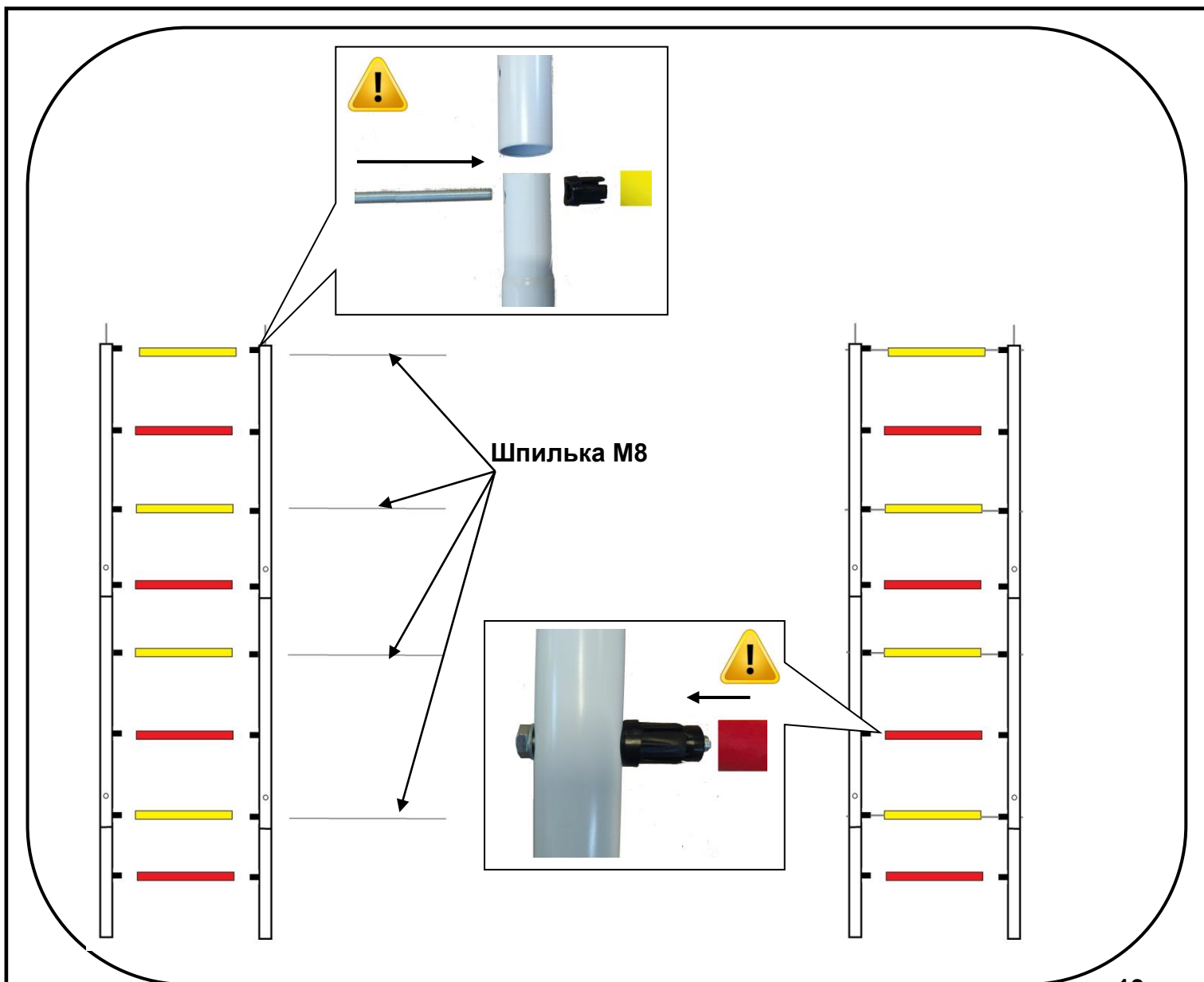

- Соедините собранные опоры КОМПЛЕКСА со ступенями:

**!** СТУПЕНИ ОДЕВАЮТСЯ СО СТОРОНЫ ПЛАСТИКОВЫХ ЭЛЕМЕНТОВ!!!

**!** СТУПЕНИ «2», «4», «6» и «8» - ЖЕЛТЫЕ (СЧЕТ СНИЗУ), УСТАНОВЛИВАЮТСЯ В ОПОРЫ, ЧЕРЕЗ ШПИЛЬКУ М8, С ИСПОЛЬЗОВАНИЕМ ШАЙБЫ 8, ГАЙКИ М8 И РАДИУСНОЙ ВСТАВКИ!!!

- СТУПЕНИ «1», «3», «5» и «7» - КРАСНЫЕ (СЧЕТ СНИЗУ), УСТАНОВЛИВАЮТСЯ В ОПОРЫ, НА БОЛТЫ СО СТОРОНЫ ПЛАСТИКОВЫХ ВСТАВОК.

### 3. Сборка верхней части.

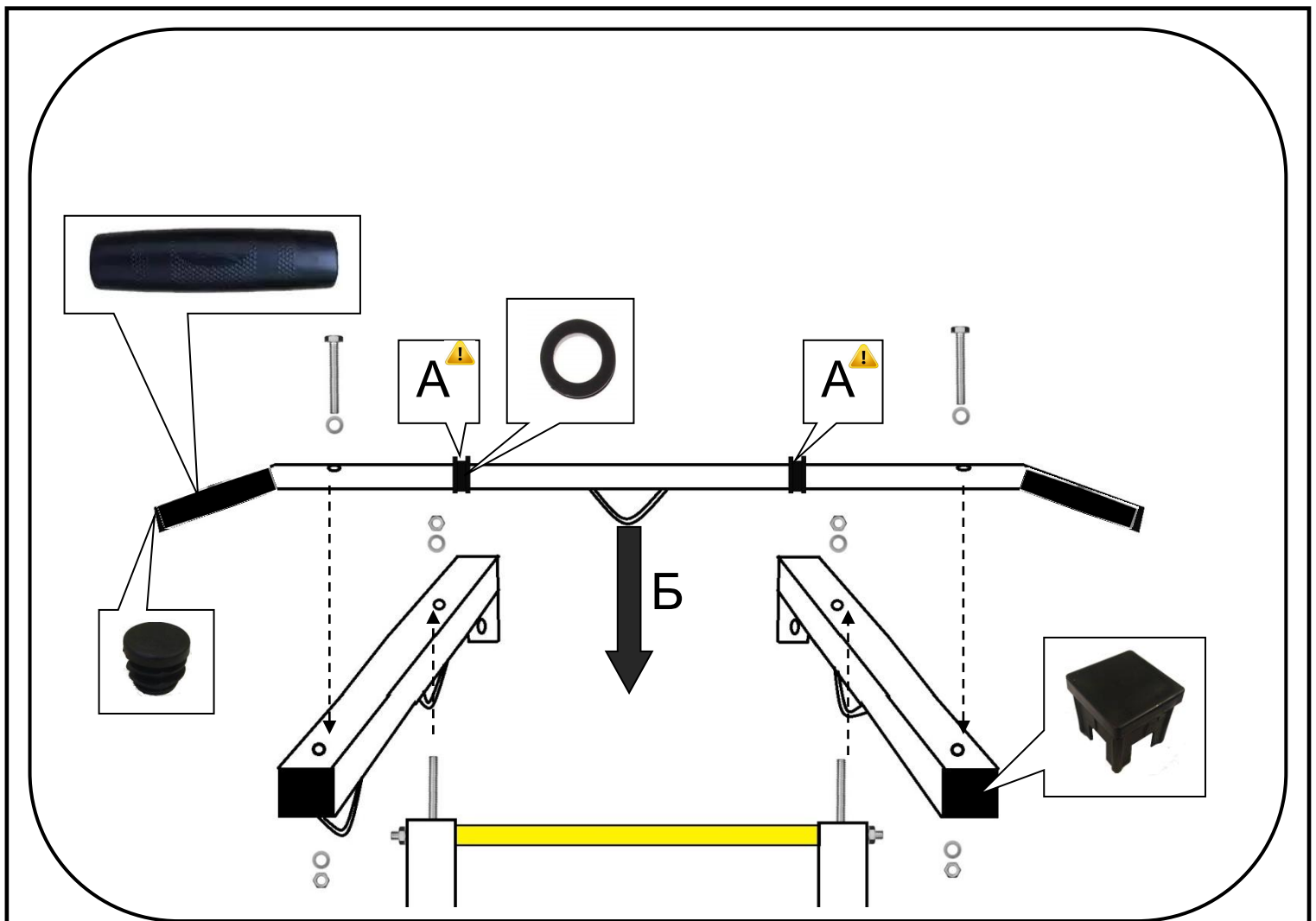

- Установите в торцы балок №1 и №2 квадратные заглушки 40x40 (11)



- На турник (6) оденьте ролики  $\varnothing 25$  (16) в количестве 2 штук «А»!!!

- Соедините верхние балки №1 и №2 с собранной лестницей, через шпильки в верхних опорах, закрепите данное соединение с помощью гаек М8 (10) с шайбами 8 (9).

- Соедините турник с верхними балками КОМПЛЕКСА, используя болты М8x80 (19), шайбы 8 (9) и гайки М8 (10). «Б».

- На турник оденьте резиновые ручки (24) и установите в торцы турника заглушки  $\varnothing 25$  (18).

## 4. Сборка пристенных опор.

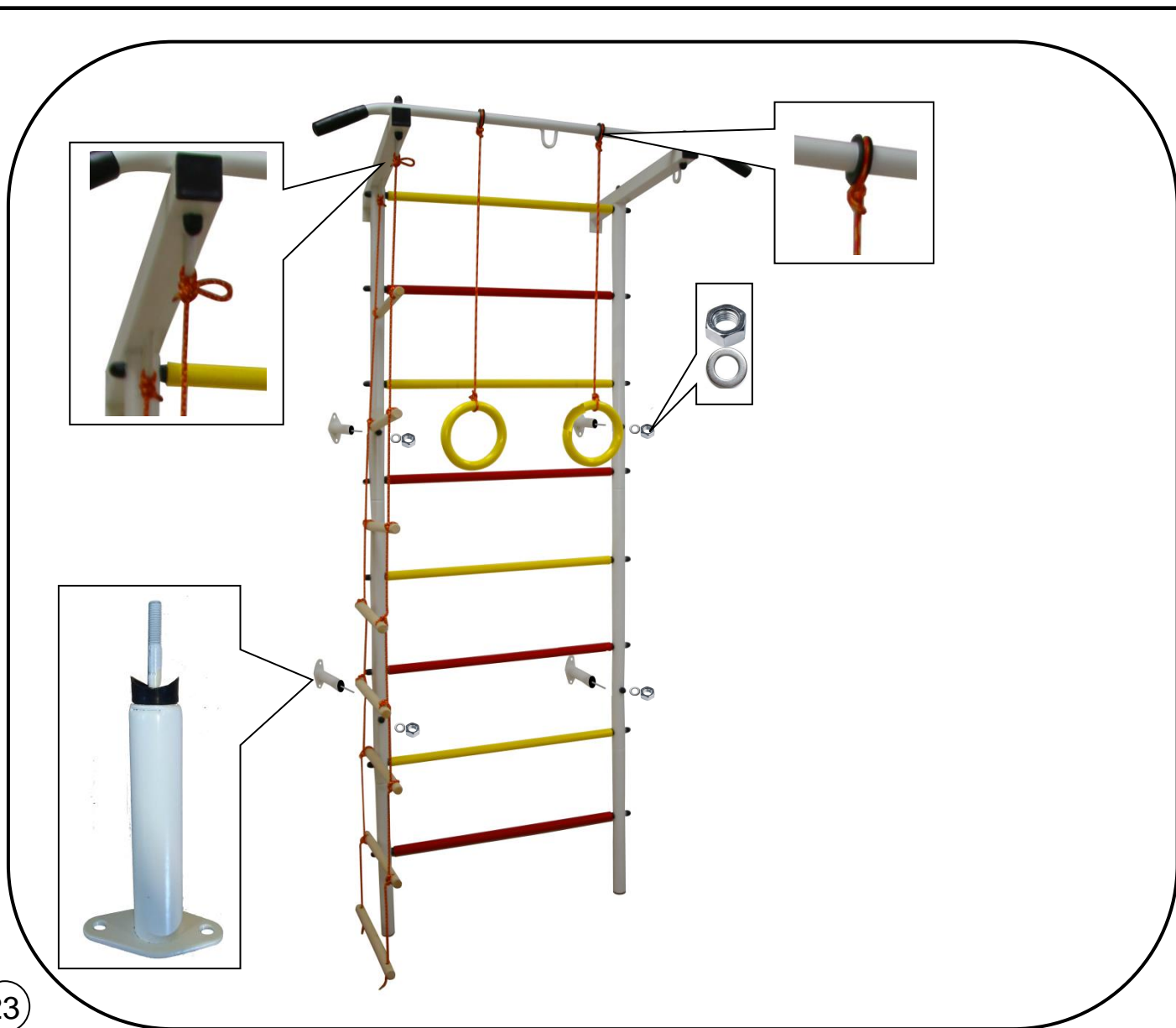

(23)

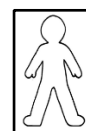
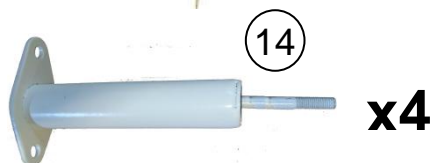
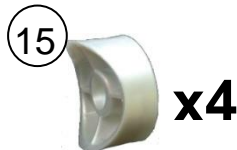
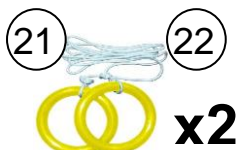

- Наденьте на пристенные опоры (8) переходники (15).
- Вставьте собранные пристенные опоры в отверстия, расположенные в средних и верхних опорах КОМПЛЕКСА.
- Закрепите пристенные опоры с помощью шайб 8 (9) и гаек М8 (10).
- Установите веревочную лестницу (23) через петли в балках №2, и гимнастические кольца (21) с веревкой 1,5 м (22) на ролики, расположенные на турнике КОМПЛЕКСА.



## 5. Установка КОМПЛЕКСА к стене.

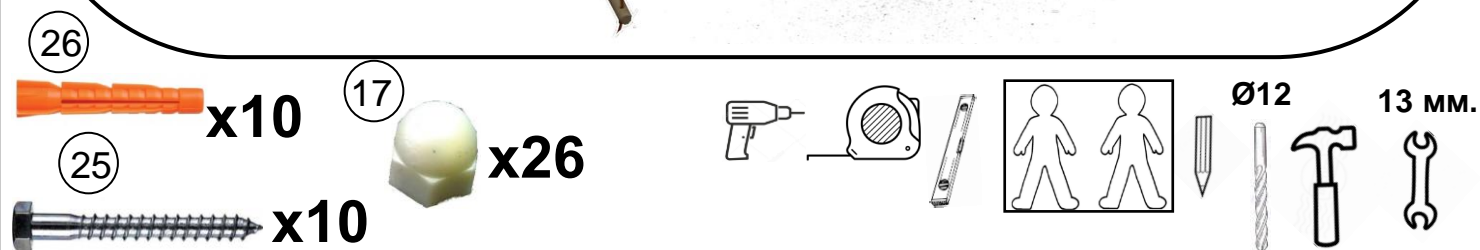
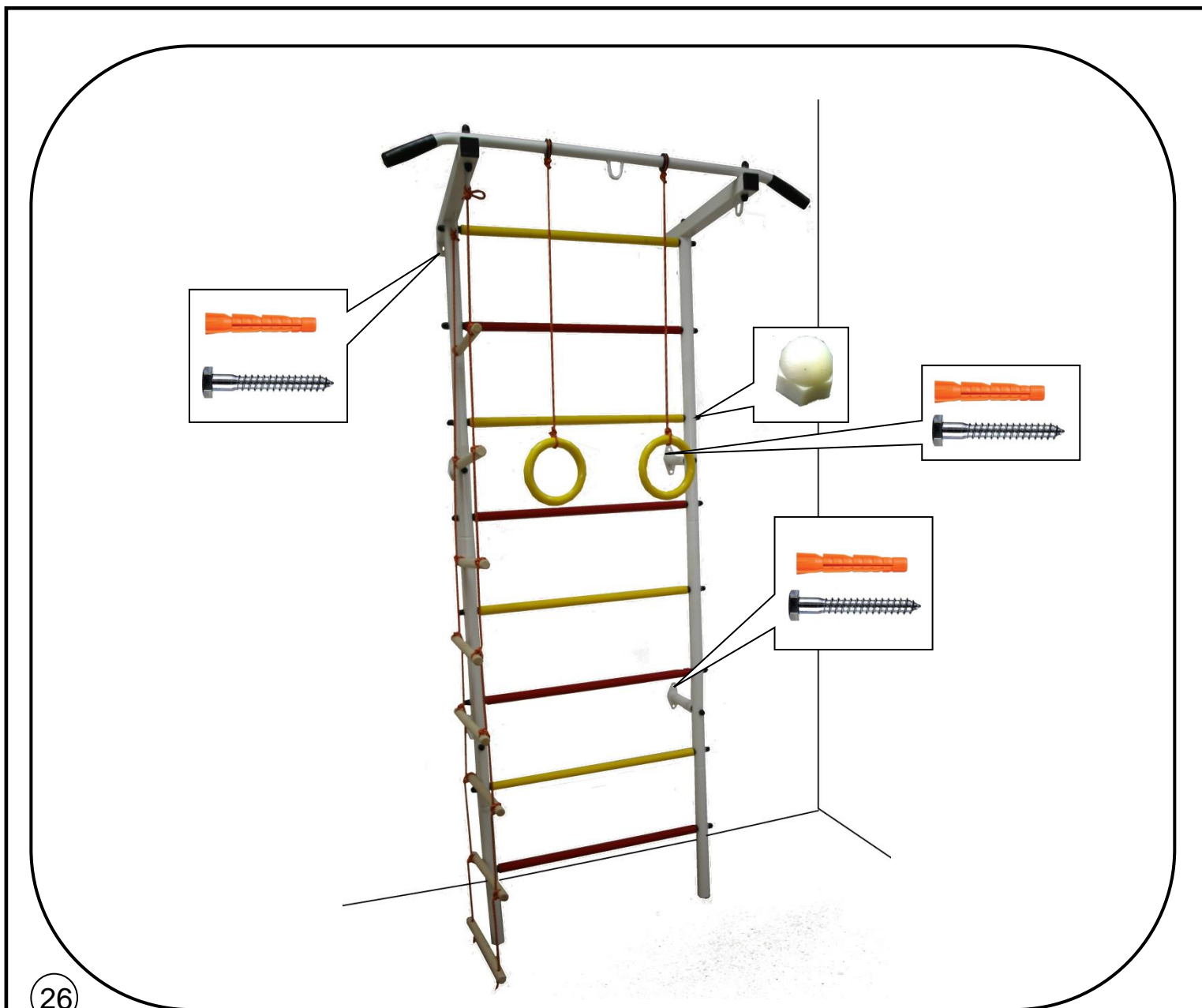

### УСТАНОВКА КОМПЛЕКСА К СТЕНЕ:

- На заранее выбранном месте установите КОМПЛЕКС и наметьте места под отверстия в стене под дюбеля, просверлите отверстия буром на 12 мм по намеченным местам. Вставьте дюбеля (26) в отверстия в стене.
- Установите КОМПЛЕКС на место, совместите отверстия дюбеля с отверстиями в пристенных опорах и балках. Вкрутите шурупы (25) в дюбеля в стене.
- Оденьте на болтовые соединения КОМПЛЕКСА декоративные колпачки (17).
- Окончательно убедитесь в правильности сборки КОМПЛЕКСА и надежности соединения.

## 6. Сборка упора-брусьев.

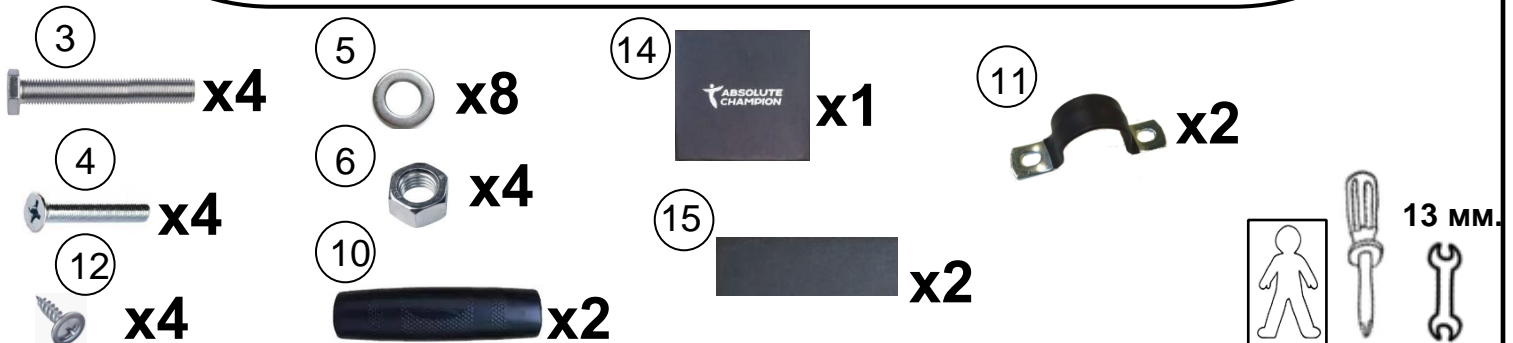
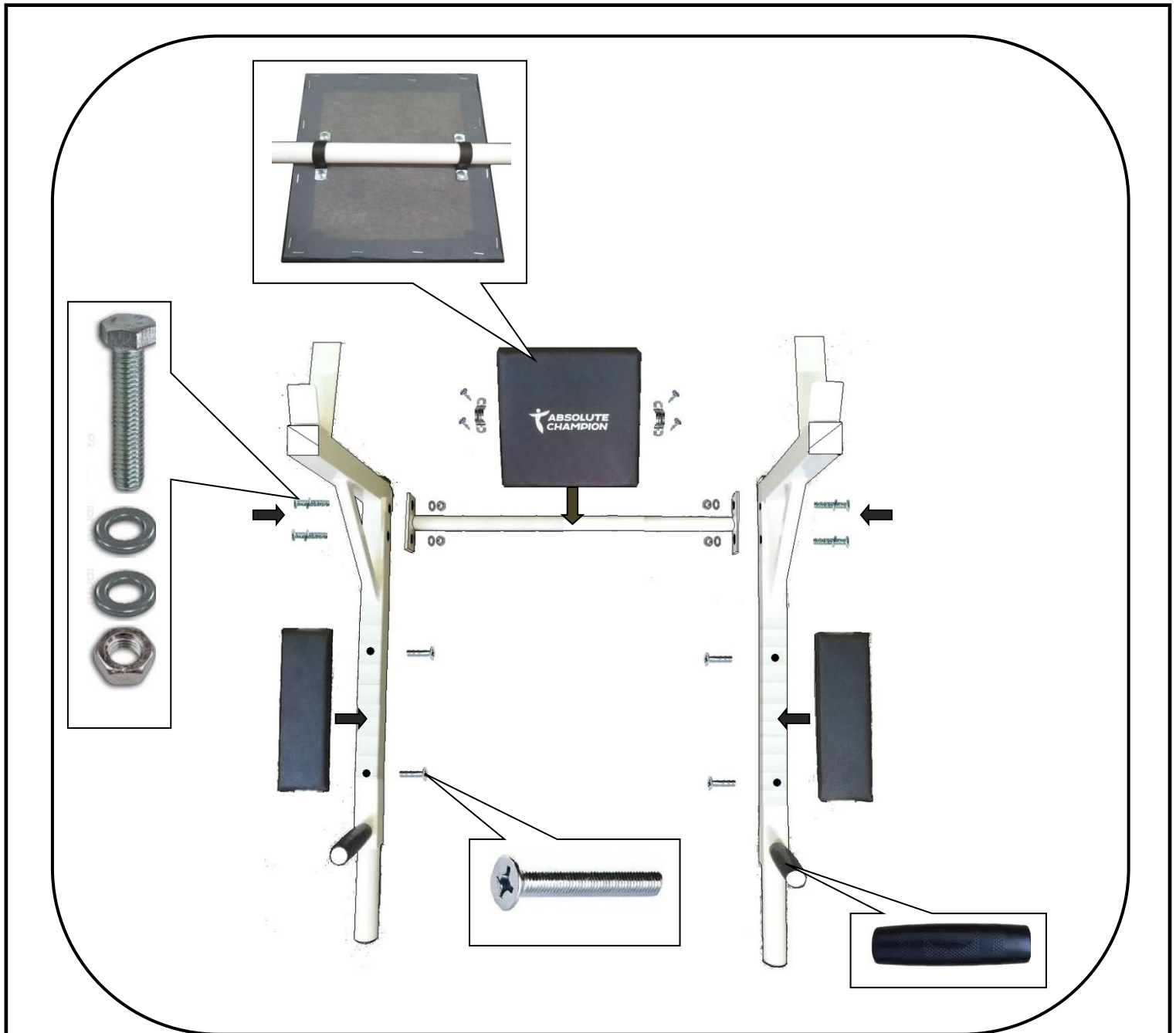

- На малые рукоятки боковин (1) оденьте резиновые ручки (10).
- Установите подлокотники (15) с помощью винтов M8x55 (4).
- На стяжку (2) установите спинку (14), для установки используйте скобу (11) и саморезы (12).
- Соедините собранные боковины (1) стяжкой со спинкой (2) болтами M8x55 (3), шайбами 8 (5) и гайками M8 (6).

## 7. Установка заглушек упора-брусьев.

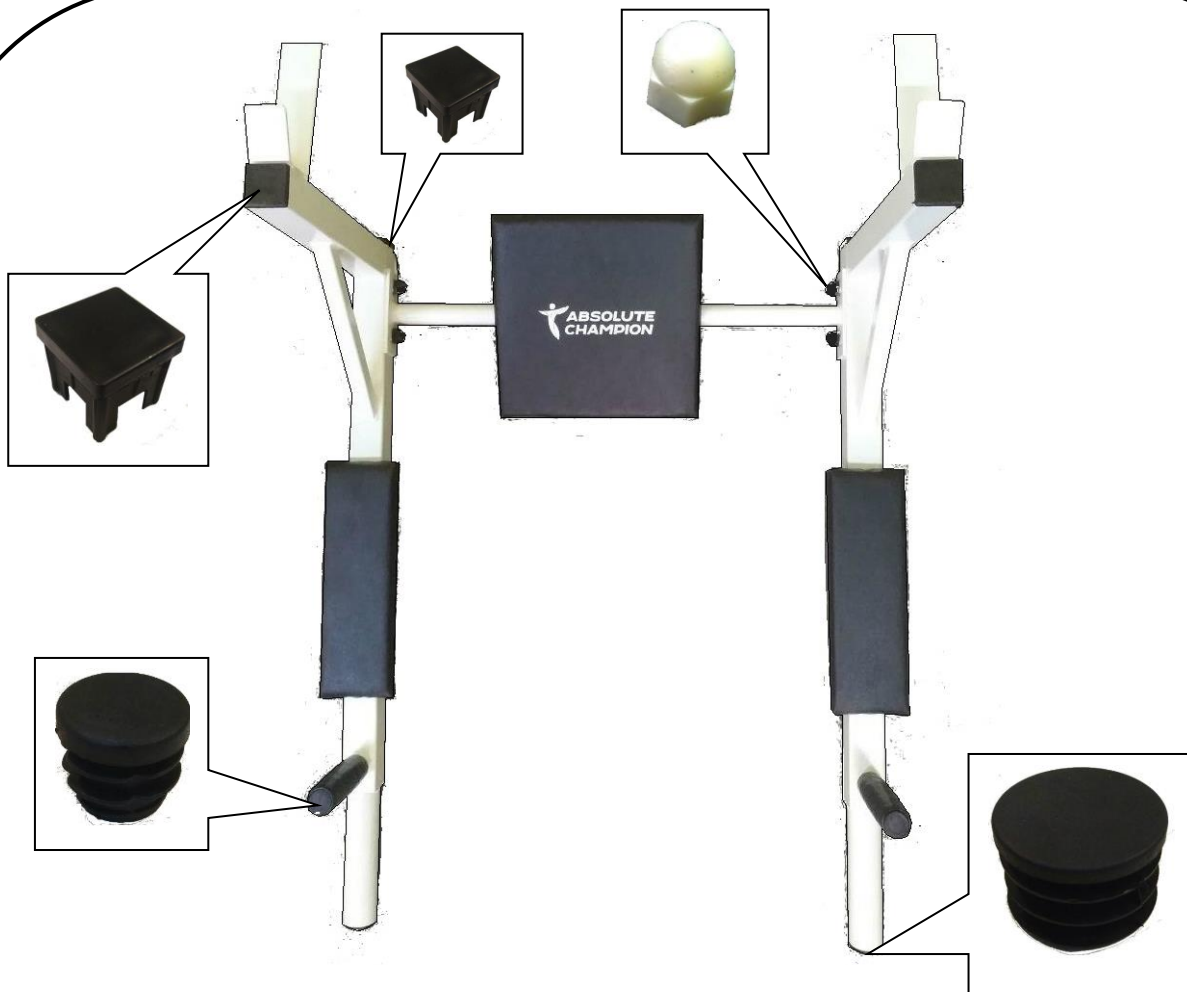

Положение «брусья»



Положение «упор»



7



8



9



13

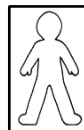

- Установите в торцы рукоятки брусьев заглушки  $\varnothing$  38 мм. (8).

- Установите в торцы малых рукояток брусьев заглушки  $\varnothing$  25 мм. (9).

- Установите в торцы упора заглушки 40x40 мм. (7).

- Оденьте на болтовые соединения декоративные колпачки (13).

## 8. Сборка рамы скамьи.

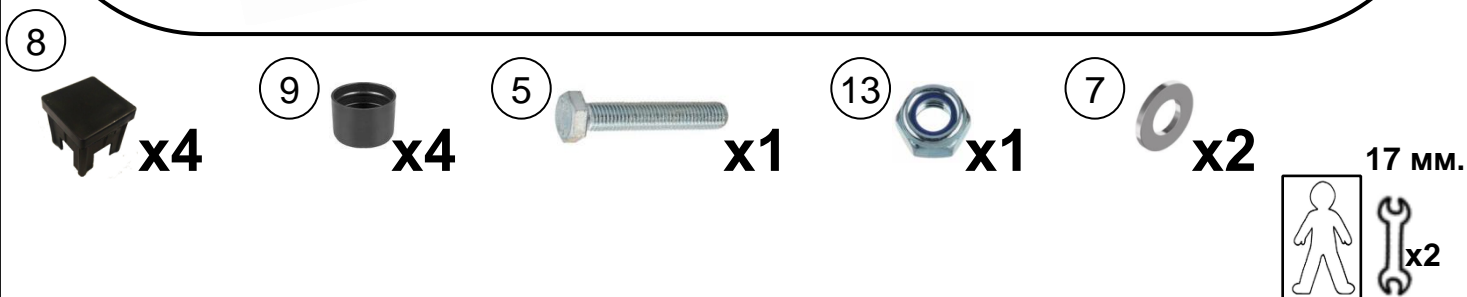
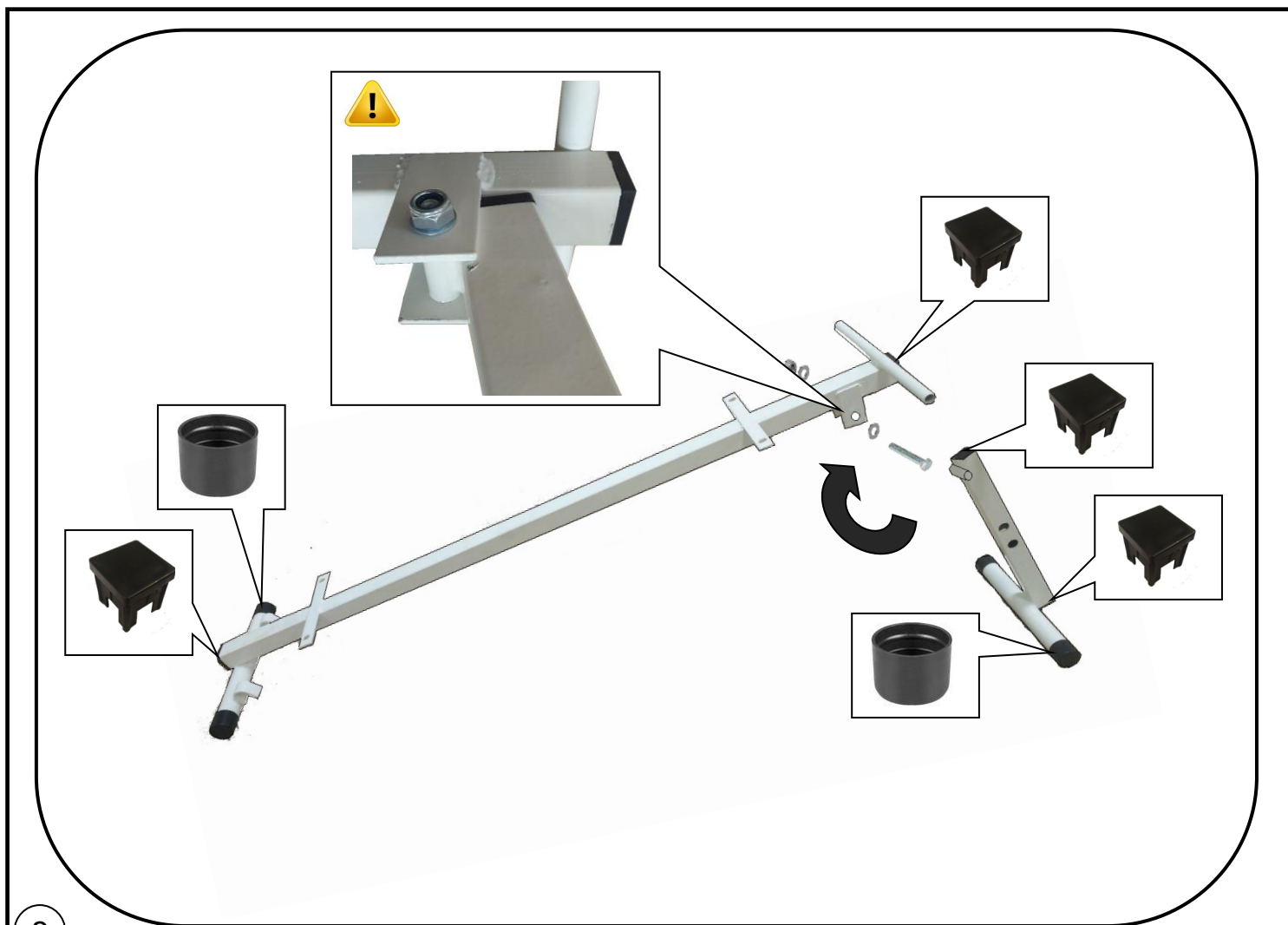

- Установите в торцы основания (1) и опоры (2) заглушки 40x40 вн. (8).
- На круглые ножки опор и основания, установите заглушки  $\varnothing$  38 наруж. (9).
- Соедините основание (1) и опору (2) между собой с помощью болта M10x60 (5), шайбы 10 (7) и гайки M10 со стопорным кольцом (13).

**!** Затяните гайку M10 со стопорным кольцом (13) таким образом, чтобы был свободный ход опоры, для складывания и раскладывания скамьи!!!

## 9. Установка спинки и валиков.

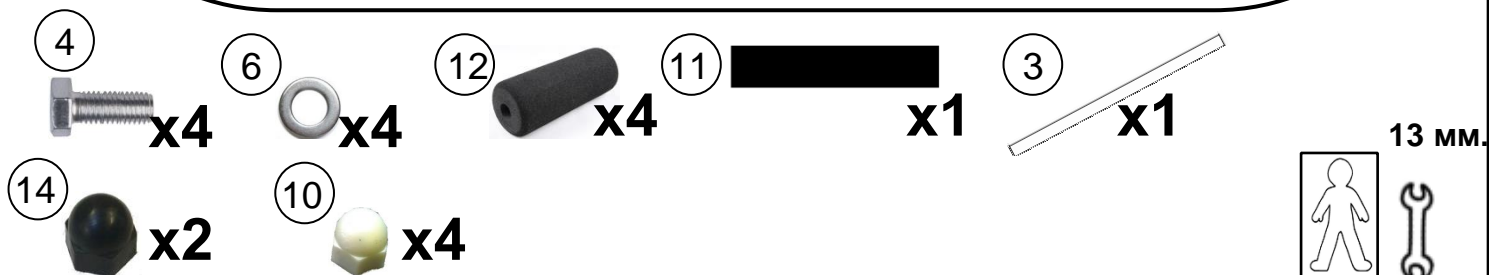
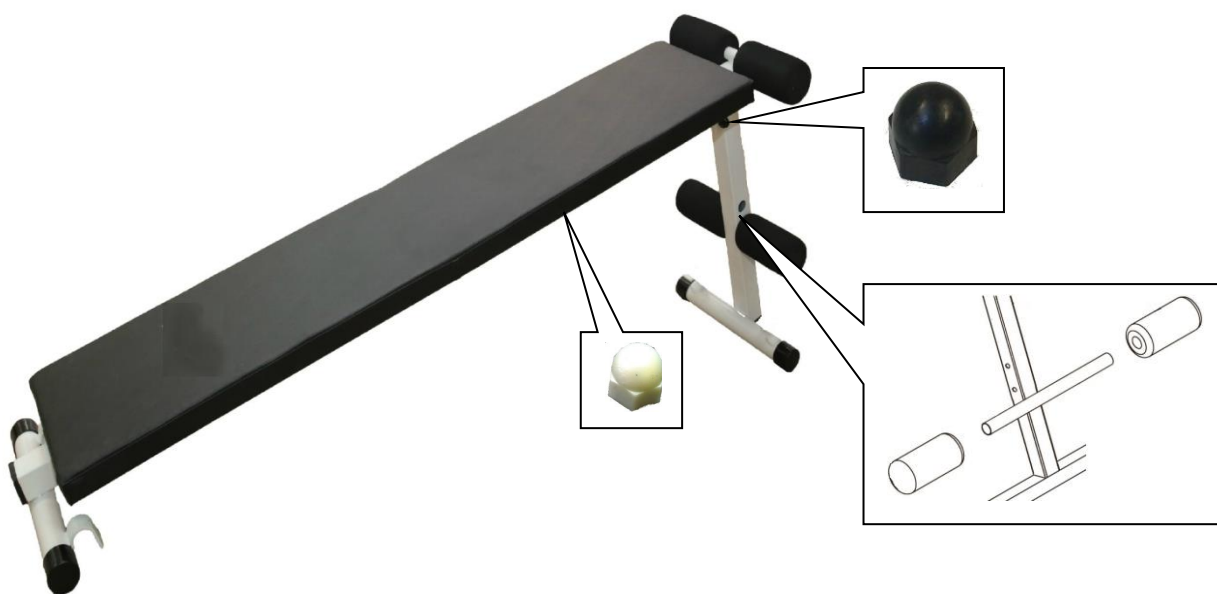
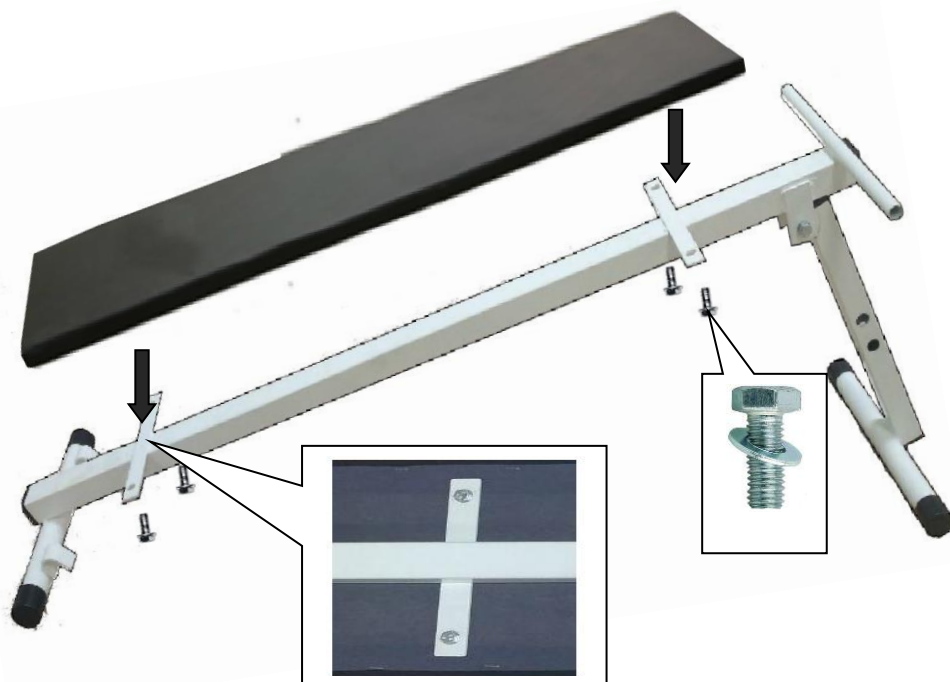

- Установите спинку (11) на раму скамьи с помощью болта М8х16 (4) и шайбы 8 (6).
- Установите регулировочную планку (3) в необходимое отверстие в опоре (2).
- Наденьте валики (12) на регулировочную планку (3) и перекладину под ноги на основание скамьи.
- Наденьте на болтовое соединение основания и опоры колпачок S17 (10).
- На болты М8 крепления спинки на основание, наденьте декоративные колпачки (14).

# Требования безопасности.

- ⚠ Работы по сборке, разборке и установке КОМПЛЕКСА должны производить не менее 2-х человек.
- ⚠ Не устанавливайте КОМПЛЕКС в помещениях с неровным и непрочным полом и стеной.
- ⚠ Не допускайте присутствия детей при подъеме и закреплении КОМПЛЕКСА.
- ⚠ Перед эксплуатацией КОМПЛЕКСА необходимо проверить:
  - ⚠ целостность конструкции, наличие всех элементов КОМПЛЕКСА;
  - ⚠ наличие защитных пластмассовых колпачков на крепежных деталях;
  - ⚠ устойчивость и надежность крепления КОМПЛЕКСА.
- ⚠ При эксплуатации, периодически, не реже двух раз в месяц, необходимо проверять прочность элементов подвески спортивных снарядов, выполненных на основе веревок, убедиться в отсутствии перетирания волокон.
- ⚠ Не допускайте занятия на КОМПЛЕКСЕ без мягкого настила на полу под снарядами. Занятия детей на КОМПЛЕКСЕ должны проводиться под наблюдением взрослых.

## Правила хранения.

До установки в рабочее положение, КОМПЛЕКС хранить в упаковке предприятия – изготовителя в закрытом сухом помещении.

## Гарантия изготовителя.

1. Гарантийный срок эксплуатации КОМПЛЕКСА – 12 месяцев.
2. Гарантия не распространяется на изделия:
  - поврежденные при транспортировке покупателем;
  - для которых несоблюдение правил сборки, эксплуатации и хранения, изложенных в настоящем руководстве;
  - не имеющие в паспорте отметок об упаковке, приемке ОТК.

**Примечание.** Изготовитель оставляет за собой право вносить в изделие конструктивные изменения, направленные на модернизацию изделия и улучшение его потребительских свойств.

### СВИДЕТЕЛЬСТВО О ПРИЕМКЕ.

КОМПЛЕКС соответствует техническим условиям ТУ 9619-001-80652780-2008 и признан годным к эксплуатации.

Дата изготовления « \_\_\_ » \_\_\_\_\_ 201\_ г.

Дата проверки « \_\_\_ » \_\_\_\_\_ 201\_ г.

Клеймо ОТК