

Правила эксплуатации и ухода за мебелью.

Мебель должна храниться и эксплуатироваться в закрытых отапливаемых помещениях при температуре не ниже +2°С и относительной влажности воздуха от 45 до 70%.
При ослаблении крепления соединений необходимо периодически подтягивать винты

Поверхности изделий следует предохранять от механических повреждений.
Не допускается применение соды, порошков и других материалов содержащих абразив.
Поверхность изделий следует протирать влажной, мягкой тканью. Для глянцевых фасадов рекомендуется использовать средства по уходу за мебелью, не содержащих растворителей, кислот и щелочей.

Помните, что сохранность и долговечность изделия зависит не только от её конструкции и качества материалов, но и от правильной эксплуатации и ухода за ней.

Гарантийные обязательства

Предприятие-изготовитель гарантирует соответствие изделия требованию ГОСТ 16371-93 при соблюдении потребителем условий эксплуатации и хранения.

Гарантийный срок эксплуатации 24 месяцев. Срок исчисляется со дня продажи изделия.
Гарантия не распространяется на мебель, имеющую механические повреждения (изломы, царапины, и др.), возникшие в процессе неправильной сборки и эксплуатации, утолщение деталей от попадания на них влаги (разбухание), возникшее от неправильного ухода за мебелью, не имеющую штампа ОТК в свидетельстве о приемке.

Дефекты производственного характера, обнаруженные в течение гарантийного срока, устраняются за счет предприятия-изготовителя.

Срок службы изделия - 10 лет.

СВИДЕТЕЛЬСТВО О ПРИЕМКЕ

Корпус шкафа универсального ЛД.401000.000ПС

Изготовлен в соответствии с обязательными требованиями государственных стандартов, действующей технической документацией и признан годным для эксплуатации.

Штамп ОТК _____

Дата продажи _____

Штамп магазина _____

ООО "АЛМАЗ" Россия, 347360, г. Волгодонск, Ростовская обл.
Ул. 7-я Заводская, 56. Тел. (86392) 7-79-78, факс 7-75-49.



Паспорт и инструкция по сборке набора мебели для спальни "Бруна"

Корпус шкафа универсального
ЛД.401000.000ПС

Уважаемый покупатель!

Для удобства транспортирования и предотвращения повреждения набора, изделия поставляются в разобранном виде. Стоимость сборочных работ в стоимость набора не включена.

Технические характеристики

Набор спального гарнитура "Бруна" изготовлен в соответствии с требованиями ГОСТ 16371-93. "Мебель. Общие технические условия.". Декларация о соответствии ТС N RU Д-РУ ДМ35.В.01992. Действительна по 30.04.2016г. Сертификат соответствия № РОСС RU.ДМ35.Н07788. Действителен по 30.04.2016г.

Внимание! Предприятие-изготовитель оставляет за собой право вносить незначительные изменения, не ухудшающие качество изделия.

В данной инструкции описана сборка шкафа одностворчатого, двухстворчатого, трёхстворчатого и так далее.

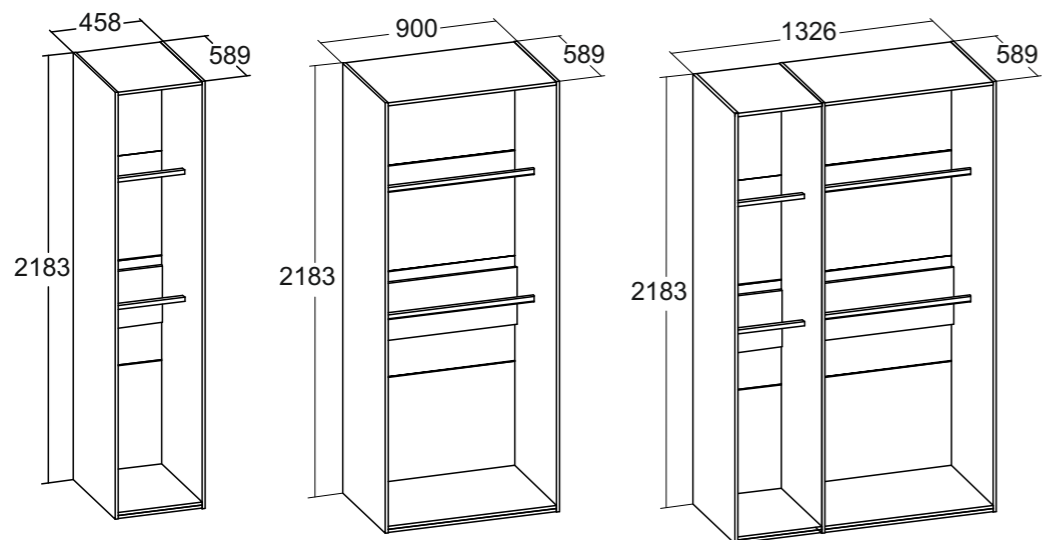

Упаковочная ведомость

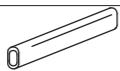
Наименование детали	Маркировочный №	Кол-во	Пакет №
Стенки боковые			
Стенка вертикальная левая	401001.001	1	1
Стенка вертикальная правая	401001.002	1	
Перегородка			
Стенка вертикальная средняя	401002.001	1	1
Секция одностворчатая			
Стенка горизонтальная нижняя	401003.001	1	1
Стенка горизонтальная верхняя	401003.002	1	
Распорка	401003.003	1	
Цоколь	401003.004	2	
Стенка задняя ДВП 532x434	401003.005	4	
Брус соединительный L=423		3	
Штанга L=421		2	
Фурнитура		1	

Сборка дверей

1. Дверь-ЛД.631131.000

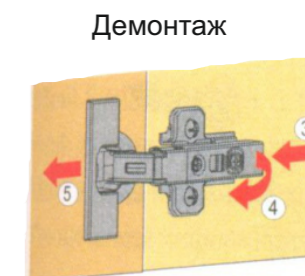
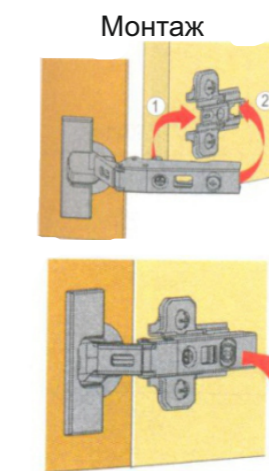
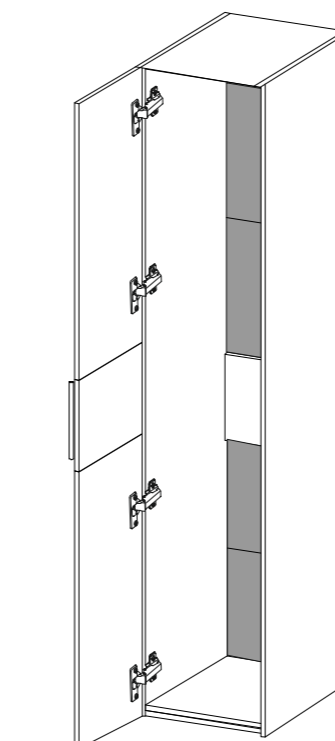
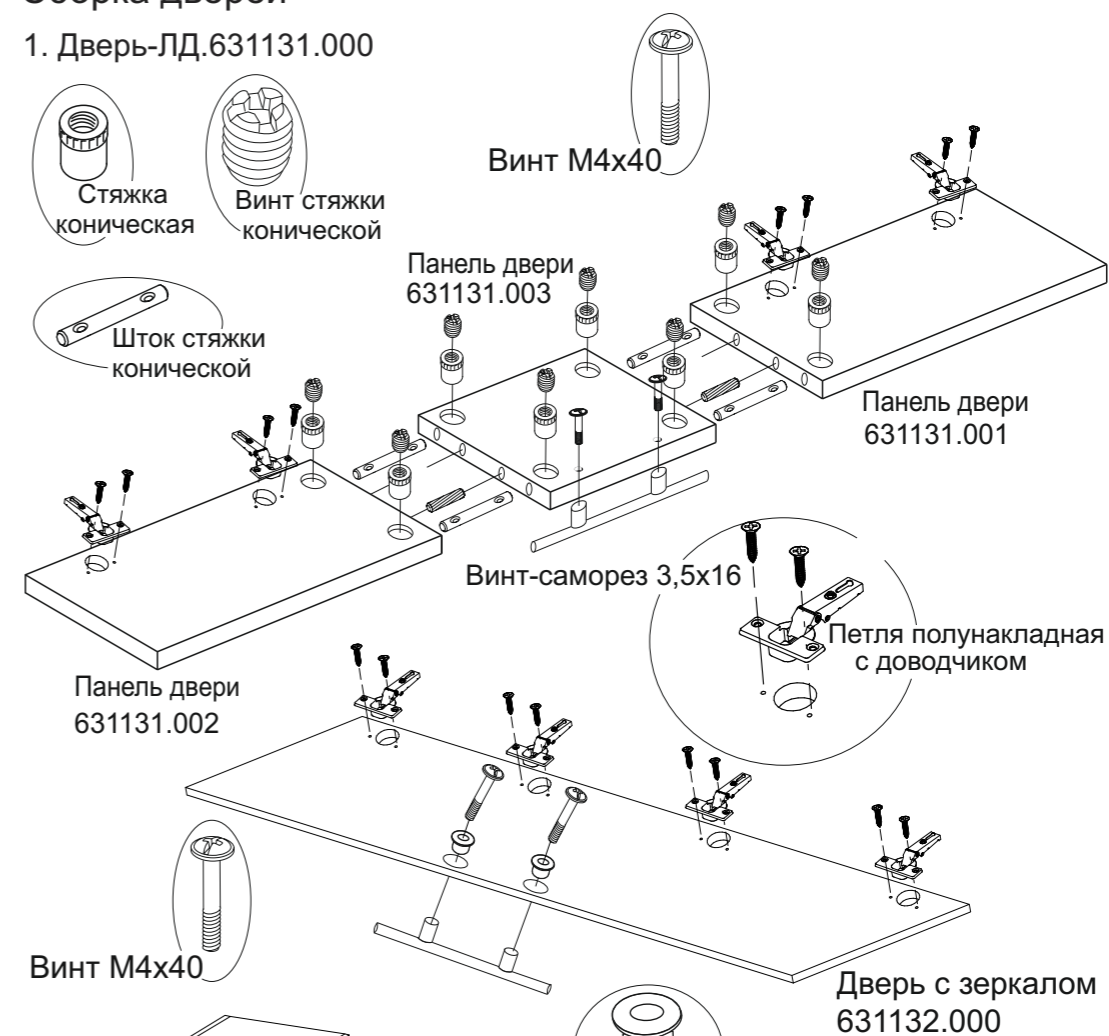

Дверь крепится как на правую, так и на левую сторону. Крепление двери с зеркалом аналогично.

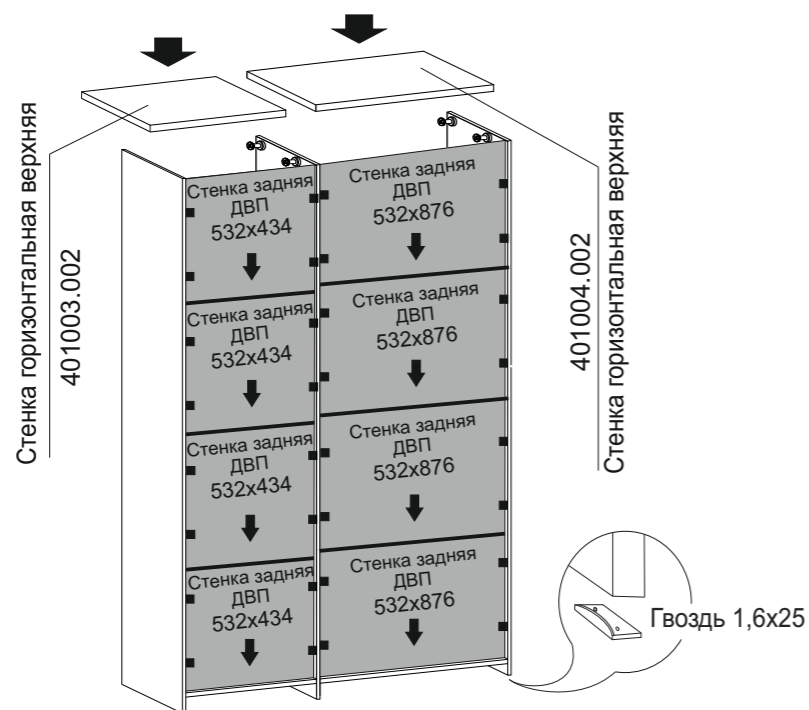

6. Установка штанги.

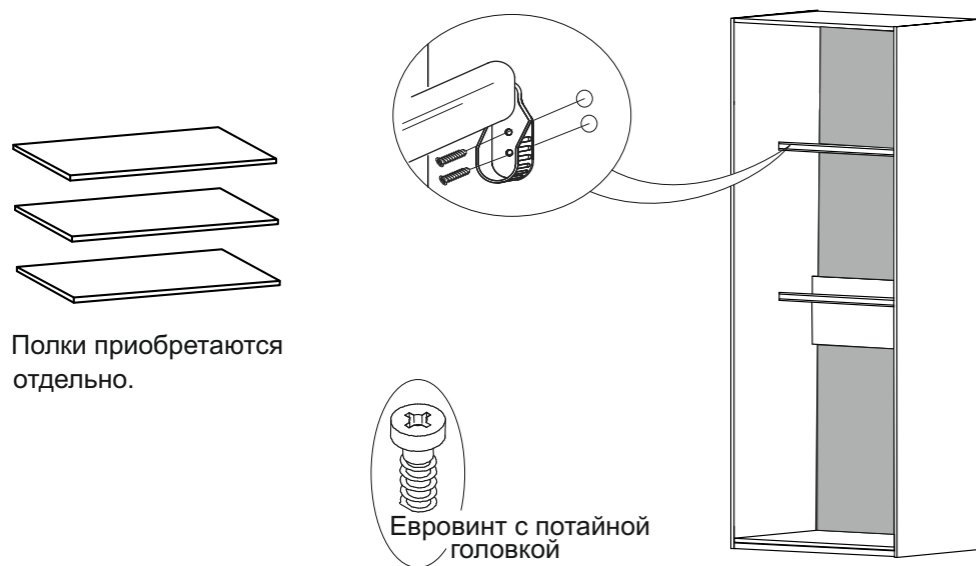

На другие модули шкафов штанга уставляется аналогично.

Упаковочная ведомость

Наименование детали	Маркировочный №	Кол-во	Пакет №
Секция 2-хстворчатая			
Стенка горизонтальная нижняя	401004.001	1	1
Стенка горизонтальная верхняя	401004.002	1	
Распорка	401004.003	1	
Цоколь	401004.004	2	
Стенка задняя ДВП 532x876	401004.005	4	
Брус соединительный L=865		3	
Штанга L=863 		2	
Фурнитура		1	
Полка секции одностворчатой			
Полка	401005.001	3	1
Фурнитура		1	
Полка секции 2-хстворчатой			
Полка	401006.001	1	1
Фурнитура		1	
Дверь			
Панель двери	631131.001	1	1
Панель двери	631131.002	1	
Панель двери	631131.003	1	
Фурнитура		1	
Дверь с зеркалом			
Дверь с зеркалом	631132.000	1	1
Фурнитура с ручкой		1	
Карниз шкафа одностворчатого			
Карниз	631130.001	1	1
Карниз шкафа 2-хстворчатого			
Карниз	631140.001	1	1
Карниз шкафа 3-хстворчатого			
Карниз	631150.001	1	1
Карниз шкафа 4-хстворчатого			
Карниз	631160.001	1	1
Карниз шкафа 5-тистворчатого			
Карниз	631170.001	1	1
Карниз шкафа 6-тистворчатого			
Карниз	631180.001	1	1

Фурнитура: Дверь 631131.000

Наименование	Количество
Шкан 8*30	4
Шток стяжки конической	4
Винт стяжки конической	8
Стяжка бочонок	8
Заглушка самоклейка для эксцентрика	8
Ручка рейлинг	1
Винт М4х47	2
Заглушка самоклейка для евровинт	4
Винт М4х30	4

Фурнитура: Дверь 631132.000

Наименование	Количество
Ручка рейлинг	1
Винт М4х40	2
Втулка пластиковая	2

Наименование	Количество
Фурнитура: Секция одностворчатая	
Гвоздь 1,6х25	10
Винт-саморез 3,5х16	8
Винт-саморез 3,5х30	14
Петля полунакладная с доводчиком	4
Эксцентрик с футоркой	12
Шток эксцентрика	12
Подпятник пластмассовый	4
Заглушка для евровинта	4
Штангодержатель	4
Уголок мебельный с саморезом	16
Евровинт с потайной головкой	16
Фурнитура: Секции 2-хстворчатой	
Гвоздь 1,6х25	10
Винт-саморез 3,5х16	16
Винт-саморез 3,5х30	14
Петля полунакладная с доводчиком	8
Эксцентрик с футоркой	12
Шток эксцентрика	12
Подпятник пластмассовый	4
Заглушка для евровинта	4
Штангодержатель	4
Уголок мебельный с саморезом	16
Евровинт с потайной головкой	24
Фурнитура: Полка секции одностворчатой	
Эксцентрик усиленный	12
Шток эксцентрика	12
Фурнитура: Полка секции 2-хстворчатой	
Эксцентрик усиленный	4
Шток эксцентрика	4

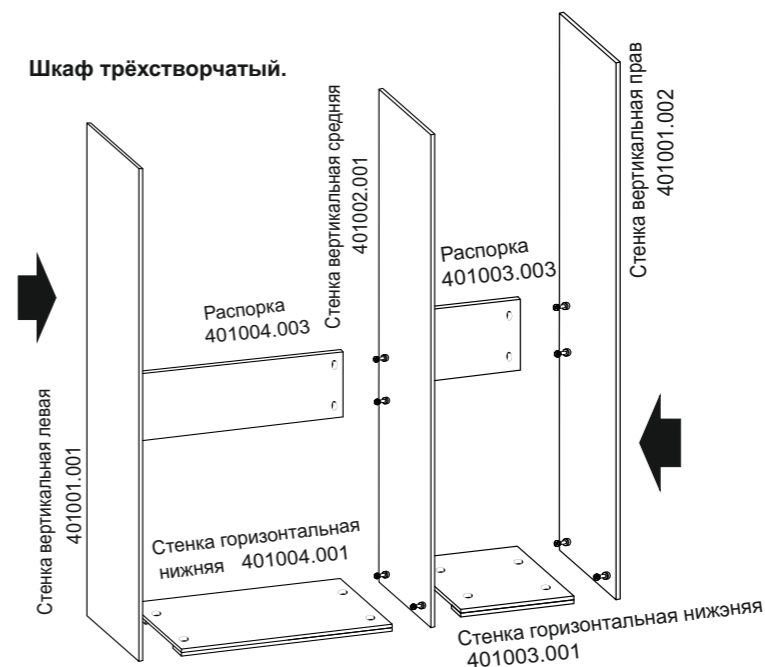

5. Установка задней стенки ДВП и Стенки горизонтальной верхней.

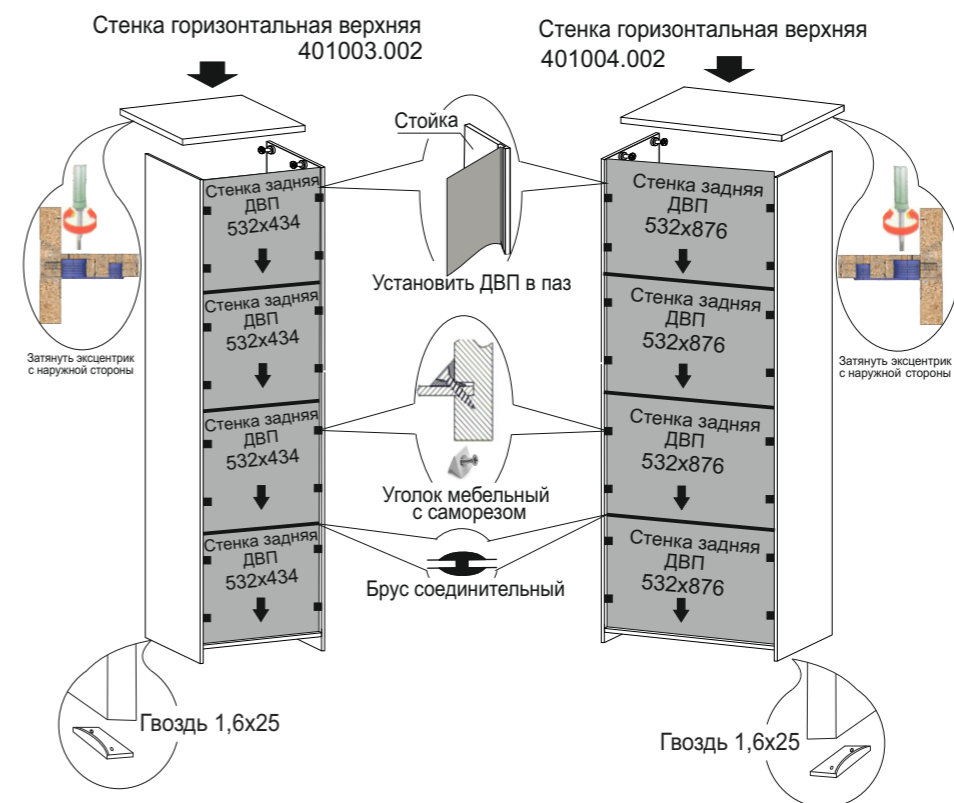

4. Установка горизонтов нижних и распорок.

Шкаф одностворчатый.

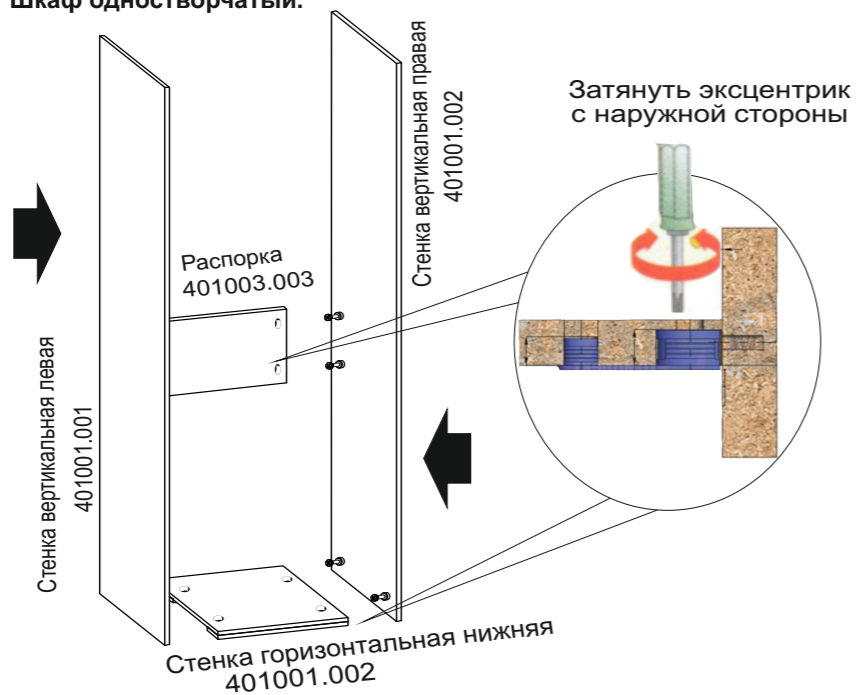

Шкаф двухстворчатый.

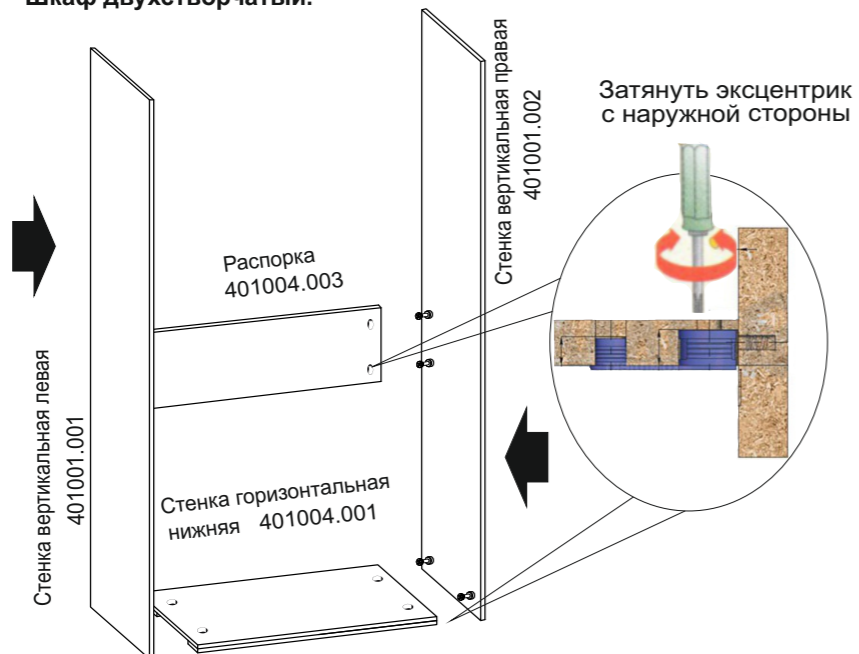

Инструкция по сборке.

Учитывая конструктивные и функциональные особенности производитель рекомендует пользоваться услугами профессиональных сборщиков. При самостоятельном монтаже Вам необходимо руководствоваться настоящей инструкцией и схемами сборки отдельных изделий. Фирма-производитель не несет ответственность за повреждения, полученные в результате неправильной сборки.

Изделия следует собирать на ровном полу, покрытом тканью или бумагой. Для работы необходимо иметь молоток, деревянный брусок, обернутый тканью, отвертки, угольник 90°, ножницы, рулетку, линейку.

Последовательность сборки.

1. Установка планок монтажных, эксцентриков усиленных и штоков эксцентрика.

Стенка вертикальная левая 401001.001

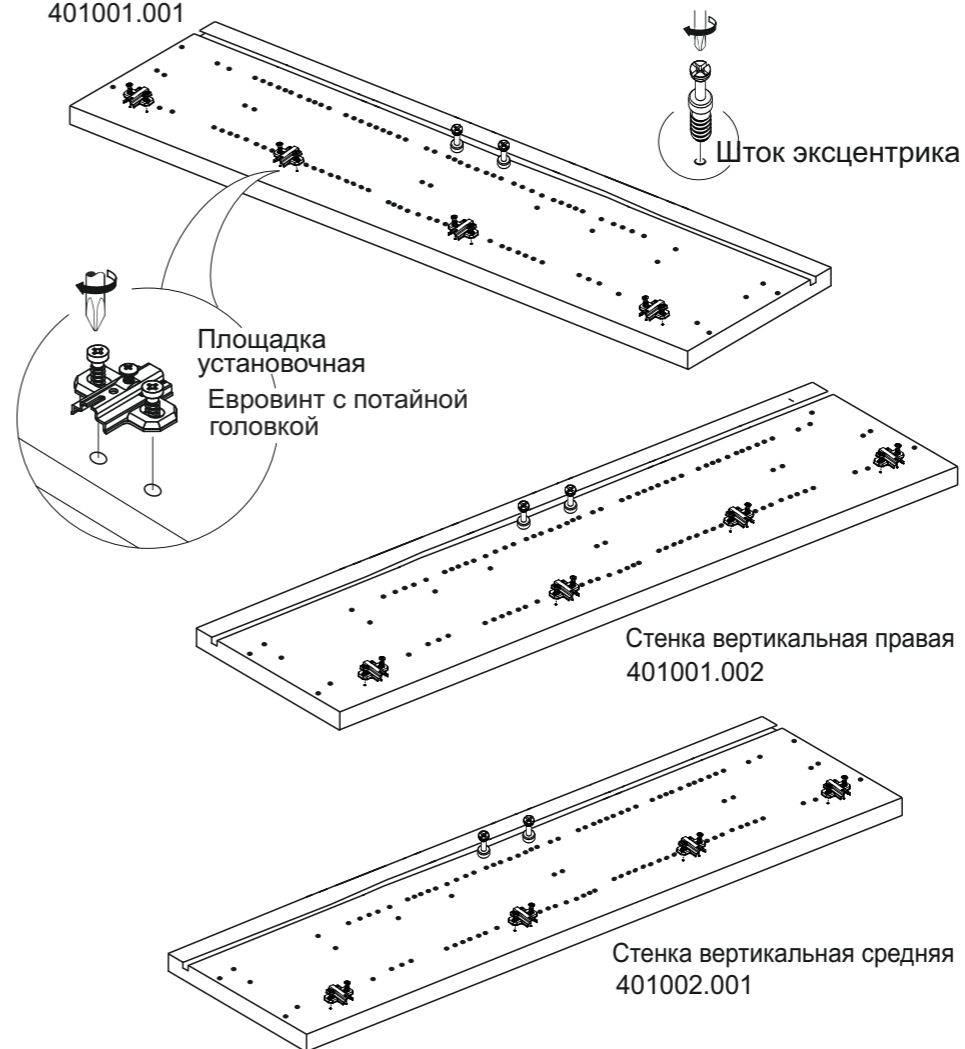

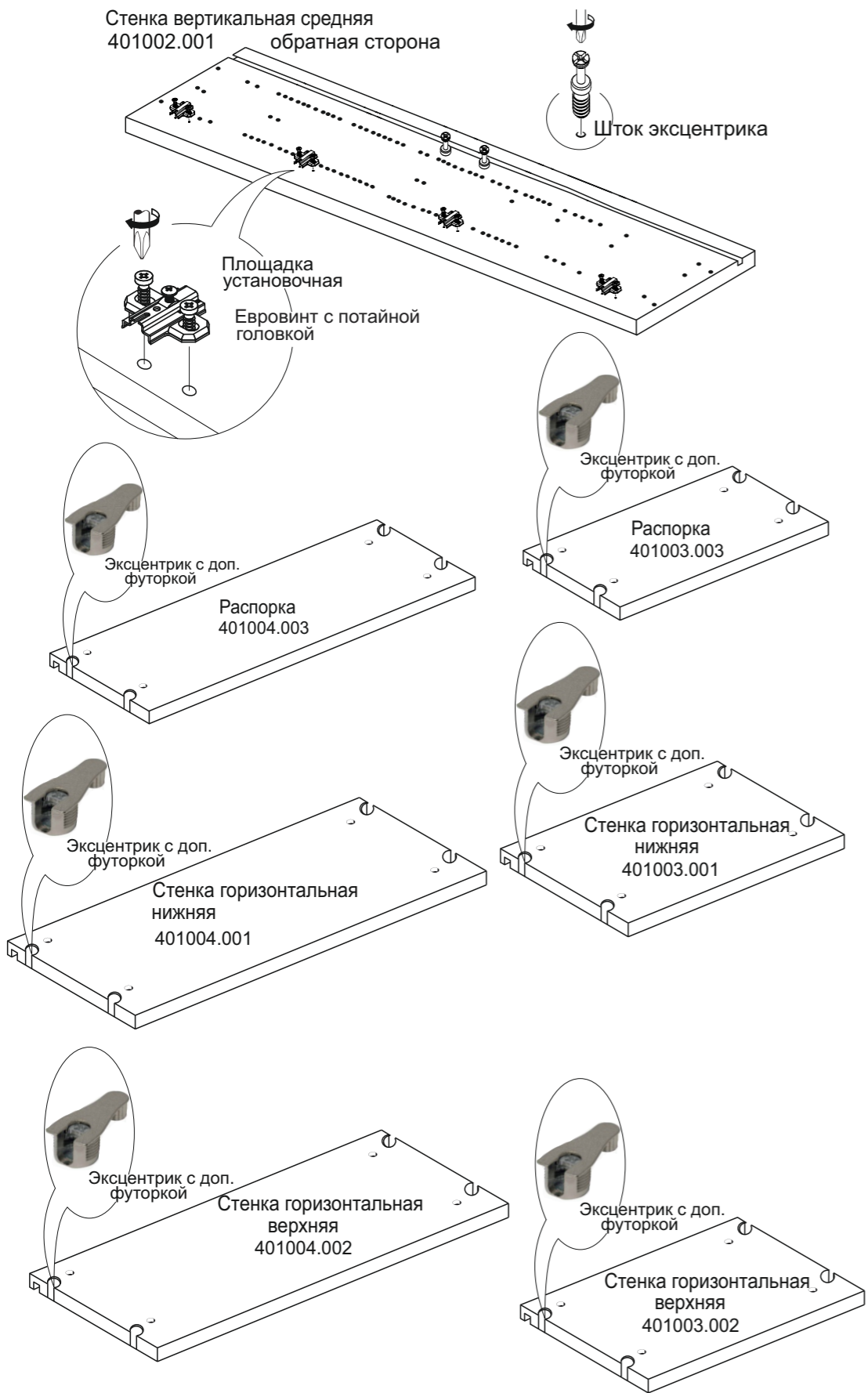

2. Крепление карниза.

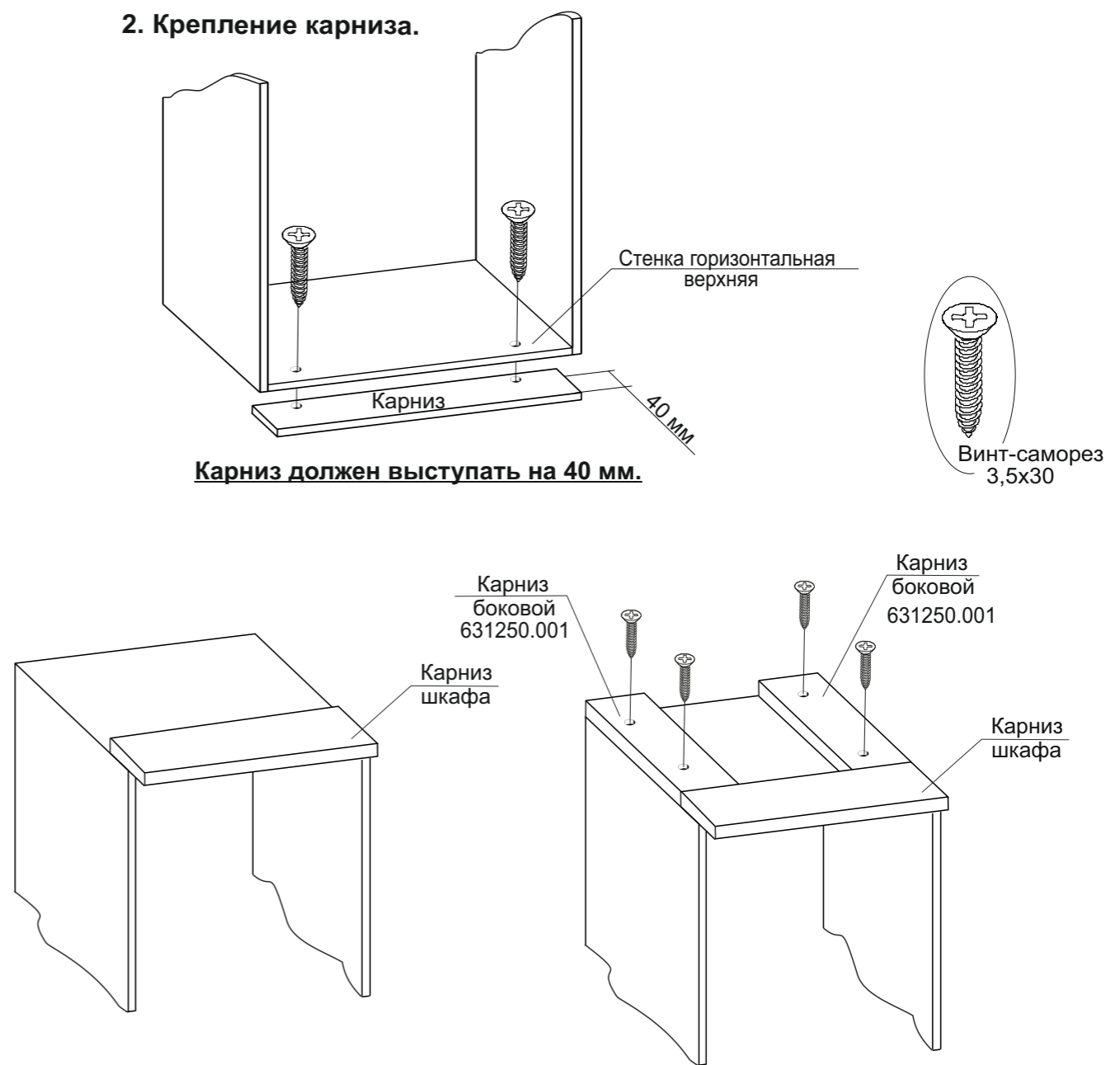

3. Установка цоколей.

