

Не следует открывать двери более чем на 90 - это приводит к поломке петель.  
При ослаблении крепления соединений необходимо периодически подтягивать винты.



**Инструкция по эксплуатации мебельных фасадов, на основе МДФ.**

Фасады мебельные устанавливаются в корпусную мебель, которая эксплуатируется внутри жилых помещений с отсутствием резких перепадов температуры и относительной влажности воздуха не более 70%.

Рекомендуемая температура среды эксплуатации от +10 С до +50С.

В целях продления срока эксплуатации фасадов необходимо учитывать следующее:

**Не рекомендуется:**

-подвергать фасады длительному воздействию горячего воздуха (неплотно закрытая духовка пар кипящей воды, излучение ламп накаливания, СВ- излучение). Это может привести к отслоению или деформации пленки ПВХ.

-использовать в дизайне мебели осветительные приборы, расположенные от поверхности фасадов на расстоянии менее 10 см. Это может привести к локальному изменению цвета пленки;

-использовать для очистки поверхности абразивные порошки и растворители. Абразивная устойчивость зависит от типа пленки и варьируется от 400 до 750 оборотов по Таберу согласно стандарту DIN 68765.

**Не допускается:**

-контакт поверхностей фасадов без фрезеровки (торцов включительно) с температурами более +60 С;

-контакт поверхностей фасадов с фрезеровкой с температурами более +50С;

-резкий перепад температуры.

**Упаковка и транспортировка:**

-фасады упакованы в гофрокартон, обеспечивающий сохранность фасадов от повреждений и загрязнений, отвечающий требованиям нормативной документации п/п 2.5.1 ГОСТ 16371-2014,

-фасады транспортируются всеми видами транспорта в крытых транспортных средствах, а также в контейнерах п/п 5.1 ГОСТ 16371-2014.

-транспортирование осуществляется в соответствии с правилами перевозки грузов, действующими на каждом виде транспорта.

Компания "Алмаз" гарантирует соответствие фасадов ГОСТу 16371-2014, и высокое качество при соблюдении условий транспортирования, хранения сборки и эксплуатации. Гарантийные обязательства

Предприятие-изготовитель гарантирует соответствие изделия требованию ГОСТ 16371-2014, при соблюдении потребителем условий эксплуатации и хранения.

Гарантийный срок эксплуатации 24 месяца.Срок исчисляется со дня продажи изделия.

Гарантия не распространяется на мебель, имеющую механические повреждения (изломы, царапины, и др.), возникшие в процессе неправильной сборки и эксплуатации, утолщение деталей от попадания на них влаги (разбухание), возникшее от неправильного ухода за мебелью, не имеющую штампа ОТК в свидетельстве о приемке.

Дефекты производственного характера, обнаруженные в течение гарантийного срока, устраняются за счет предприятия-изготовителя.

Дефектами мебели не являются:

- незначительная разнооттеночность и разнофактурность облицовочных тканей и кожзаменителей, «бликование» их при изменении освещенности;
- легкие складки на облицовочном материале мягких элементов, возникающие после снятия нагрузок и исчезающие после разглаживания рукой;
- потертости мебельных покрытий, возникшие в результате эксплуатации мебели

Срок службы изделия - 10 лет.

**СВИДЕТЕЛЬСТВО О ПРИЕМКЕ**

Корпус шкафа универсального

ЛД.401000.000ПС

Изготовлен в соответствии с обязательными требованиями государственных стандартов, действующей технической документацией и признан годным для эксплуатации.

Штамп ОТК \_\_\_\_\_

Дата продажи \_\_\_\_\_

Штамп магазина \_\_\_\_\_

ООО "АЛМАЗ" Россия, 347360, г. Волгодонск, Ростовская обл.  
Ул. 7-я Заводская, 56. Тел. (86392) 7-79-78, факс 7-75-49.

**Паспорт**  
и инструкция по сборке изделия из набора  
мебели бытовой корпусной "Бруна"

Корпус шкафа универсального  
ЛД.401000.000ПС

## Уважаемый покупатель!

Для удобства транспортирования и предотвращения повреждения набора, изделия поставляются в разобранном виде. Стоимость сборочных работ в стоимость набора не включена.

### Технические характеристики

Набор мебели бытовой корпусной "Бруна" изготовлен в соответствии с требованиями с требованиями ГОСТ 16371-2014. "Мебель. Общие технические условия."  
Декларация о соответствии ТС № RU Д-РУ.АУ04.В.44970. Действительна по 18.05.2019г.

**Внимание!** Предприятие-изготовитель оставляет за собой право вносить незначительные изменения, не ухудшающие качество изделия.

В данной инструкции описана сборка шкафа одностворчатого, двухстворчатого, трёхстворчатого и так далее.

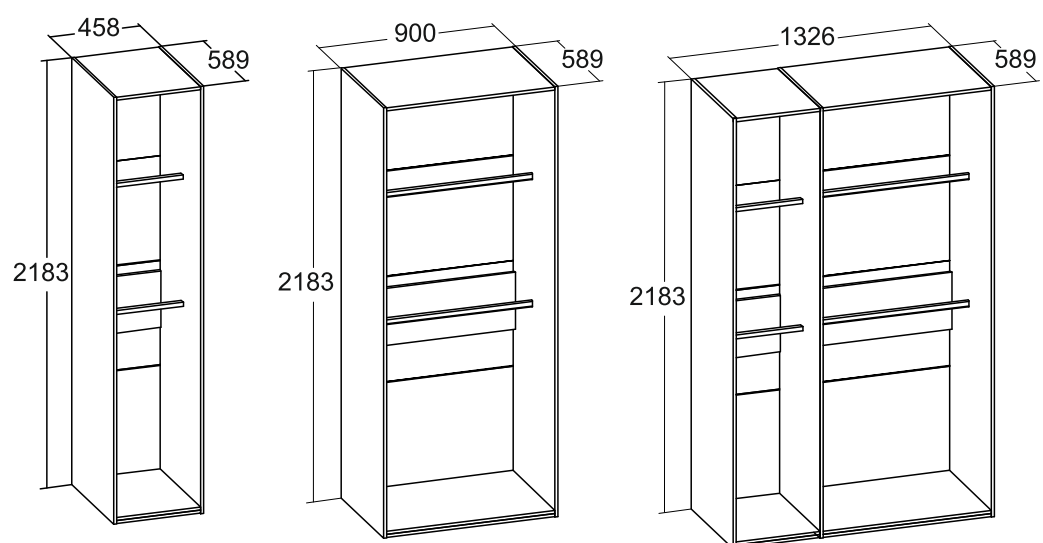

### Упаковочная ведомость

Наименование детали	Маркировочный №	Кол-во	Пакет №
<b>Стенки боковые</b>			
Стенка вертикальная левая	401001.001	1	1
Стенка вертикальная правая	401001.002	1	
<b>Перегородка</b>			
Стенка вертикальная средняя	401002.001	1	1
<b>Секция одностворчатая</b>			
Стенка горизонтальная нижняя	401003.001	1	1
Стенка горизонтальная верхняя	401003.002	1	
Распорка	401003.003	1	
Цоколь	401003.004	2	
Стенка задняя ДВП 532x434	401003.005	4	
Брус соединительный L=423		3	
Штанга L=421		2	
Фурнитура		1	

## Сборка дверей

### 1. Дверь-ЛД.631131.000

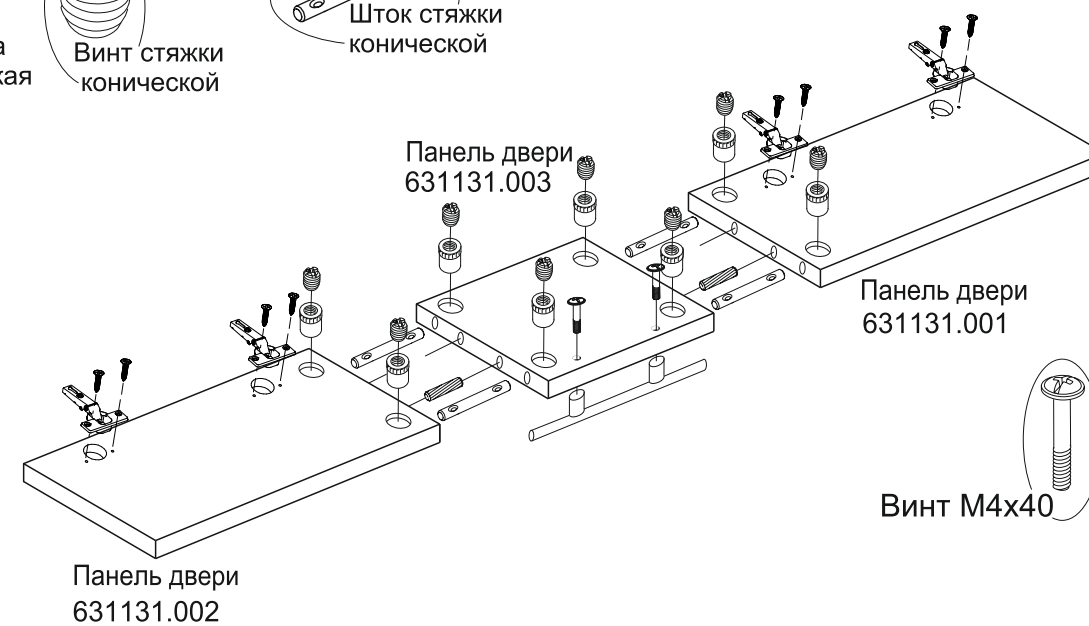

**Осторожно стекло!**

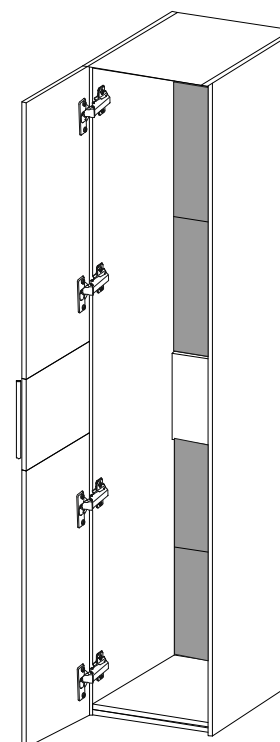
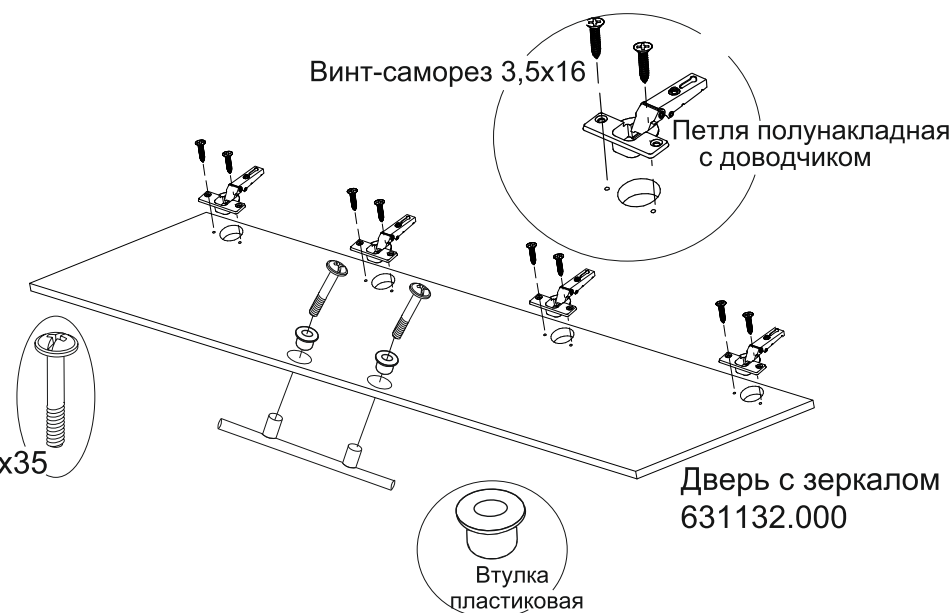

#### Монтаж

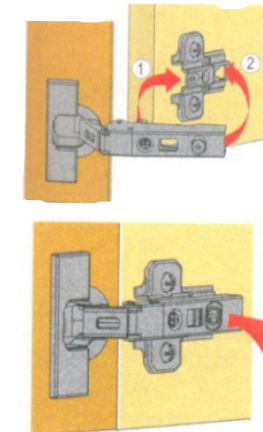

#### Демонтаж

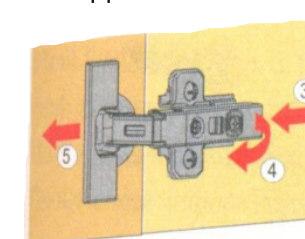

Дверь крепится как на правую, так и на левую сторону.  
Крепление двери с зеркалом аналогично.

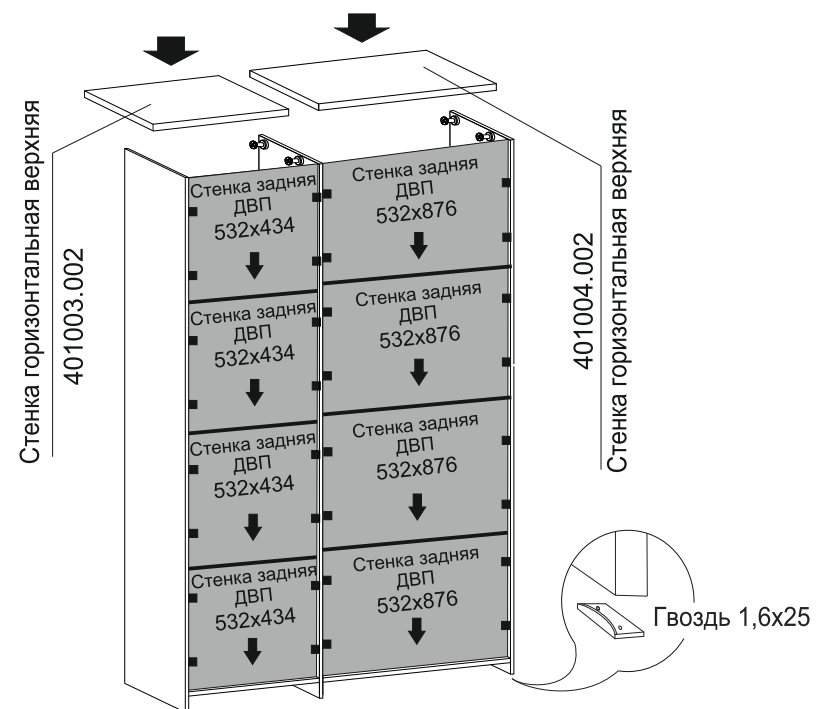

### 6. Установка штанги.

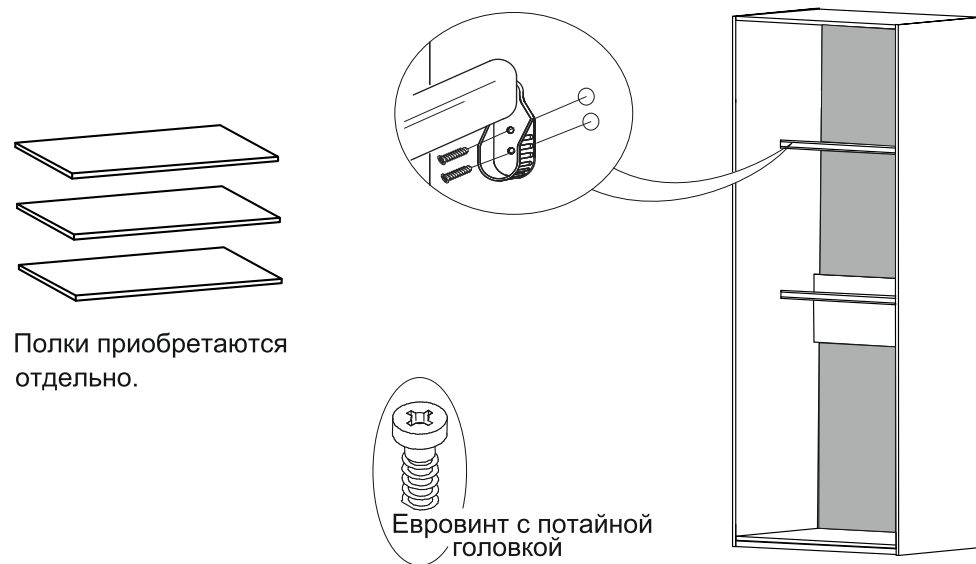

На другие модули шкафов штанга уставляется аналогично.

### Упаковочная ведомость

Наименование детали	Маркировочный №	Кол-во	Пакет №
<b>Секция 2-хстворчатая</b>			
Стенка горизонтальная нижняя	401004.001	1	1
Стенка горизонтальная верхняя	401004.002	1	
Распорка	401004.003	1	
Цоколь	401004.004	2	
Стенка задняя ДВП 532x876	401004.005	4	
Брус соединительный L=865		3	
Штанга L=863		2	
Фурнитура		1	
<b>Полка секции одностворчатой</b>			
Полка	401005.001	3	1
Фурнитура		1	
<b>Полка секции 2-хстворчатой</b>			
Полка	401006.001	1	1
Фурнитура		1	
<b>Дверь</b>			
Панель двери	631131.001	1	1
Панель двери	631131.002	1	
Панель двери	631131.003	1	
Фурнитура		1	
<b>Дверь с зеркалом</b>			
Дверь с зеркалом	631132.000	1	1
Фурнитура с ручкой		1	
<b>Карниз шкафа одностворчатого</b>			
Карниз	631130.001	1	3
Карниз боковой	631250.000	2	
<b>Карниз шкафа 2-хстворчатого</b>			
Карниз	631140.001	1	3
Карниз боковой	631250.000	2	
<b>Карниз шкафа 3-хстворчатого</b>			
Карниз	631150.001	1	5
Карниз боковой	631250.000	2	
<b>Карниз шкафа 4-хстворчатого</b>			
Карниз	631160.001	1	5
Карниз боковой	631250.000	2	
<b>Карниз шкафа 5-тистворчатого</b>			
Карниз	631170.001	1	7
Карниз боковой	631250.000	2	
<b>Карниз шкафа 6-тистворчатого</b>			
Карниз	631180.001	1	7
Карниз боковой	631250.000	2	

**Фурнитура: Дверь 631131.000**

Наименование	Количество
Шкан 8*30	4
Шток стяжки конической	4
Винт стяжки конической	8
Стяжка бочонок	8
Заглушка самоклейка для эксцентрика	8
Ручка рейлинг	1
Винт M4x47	2
Заглушка самоклейка для евровинт	4
Винт M4x30	4

**Фурнитура: Дверь 631132.000**

Наименование	Количество
Ручка рейлинг	1
Винт M4x35	2
Втулка пластиковая	2

Наименование	Количество
<b>Фурнитура: Секция одностворчатая</b>	
Гвоздь 1,6x25	10
Винт-саморез 3,5x16	8
Винт-саморез 3,5x30	14
Петля полунакладная с доводчиком	4
Эксцентрик с футоркой	12
Шток эксцентрика	12
Подпятник пластмассовый	4
Заглушка для евровинта	4
Штангодержатель	4
Уголок мебельный с саморезом	16
Евровинт с потайной головкой	16
<b>Фурнитура: Секции 2-хстворчатой</b>	
Гвоздь 1,6x25	10
Винт-саморез 3,5x16	16
Винт-саморез 3,5x30	14
Петля полунакладная с доводчиком	8
Эксцентрик с футоркой	12
Шток эксцентрика	12
Подпятник пластмассовый	4
Заглушка для евровинта	4
Штангодержатель	4
Уголок мебельный с саморезом	16
Евровинт с потайной головкой	24
<b>Фурнитура: Полка секции одностворчатой</b>	
Эксцентрик усиленный	12
Шток эксцентрика	12
<b>Фурнитура: Полка секции 2-хстворчатой</b>	
Эксцентрик усиленный	4
Шток эксцентрика	4

**Шкаф трёхстворчатый.**

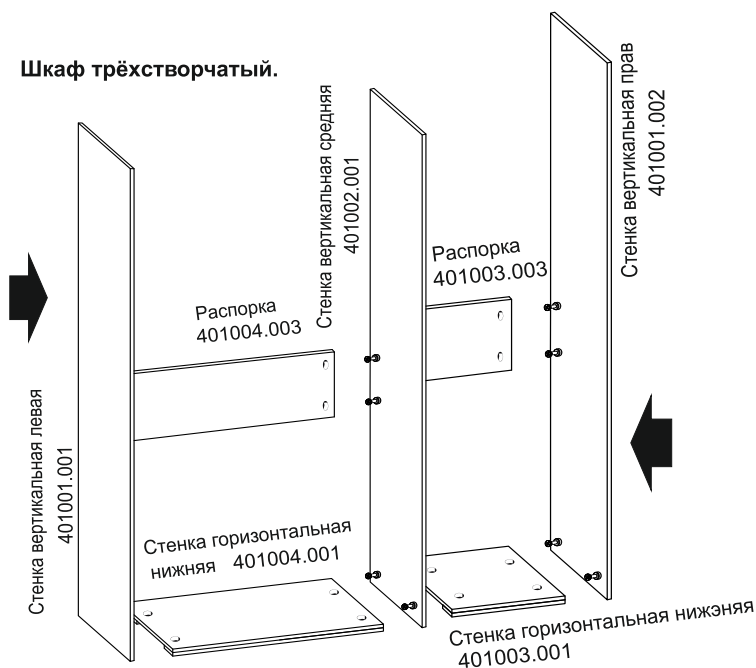

**5. Установка задней стенки ДВП и Стенки горизонтальной верхней.**

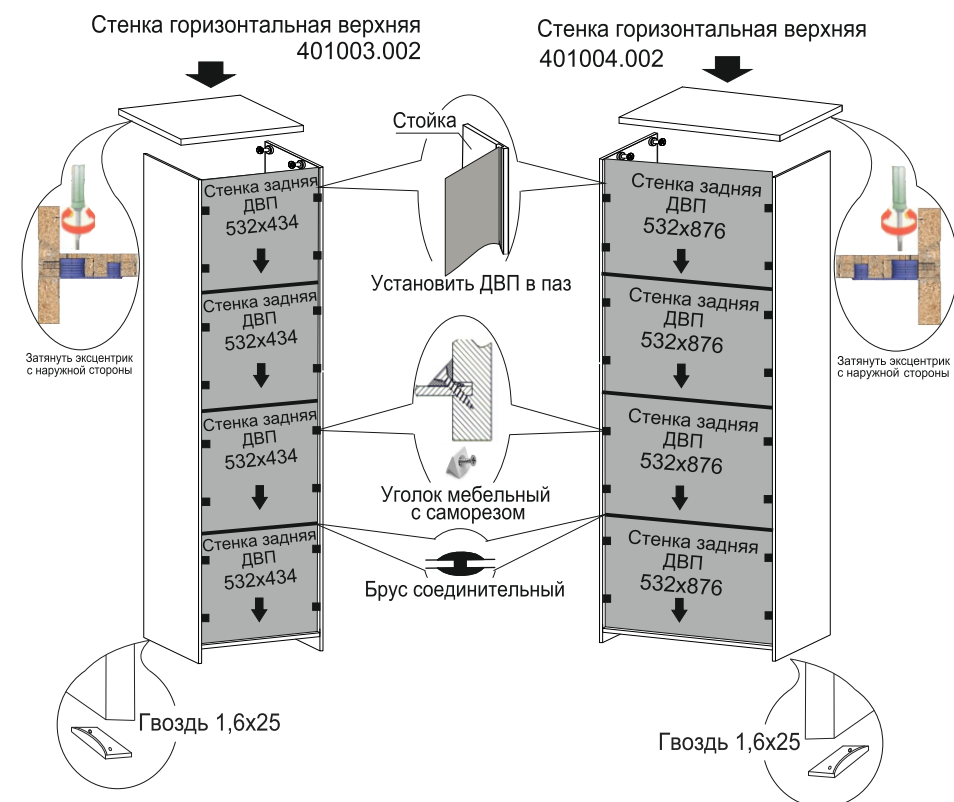



#### 4. Установка горизонтов нижних и распорок.

Шкаф одностворчатый.

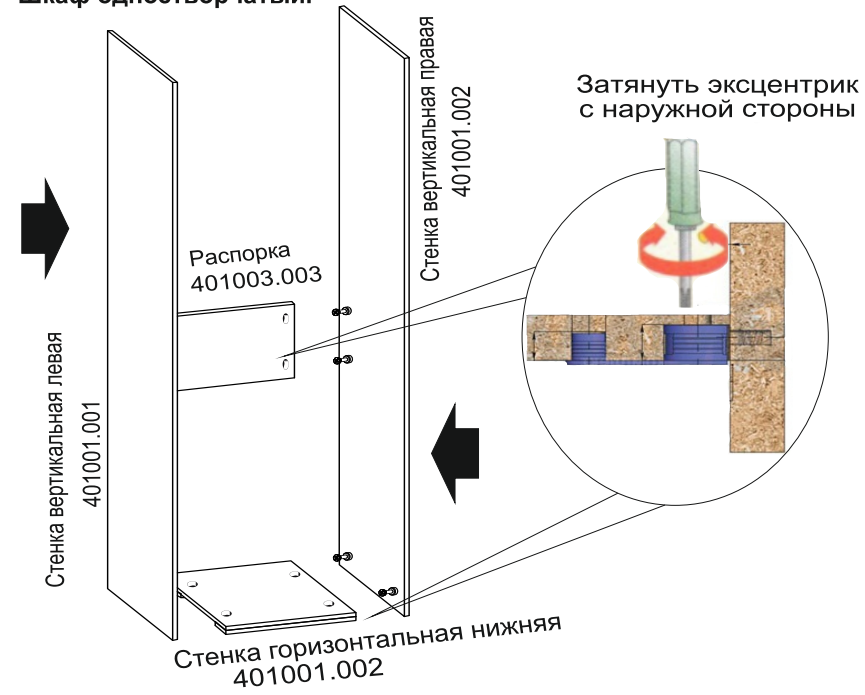

Шкаф двухстворчатый.

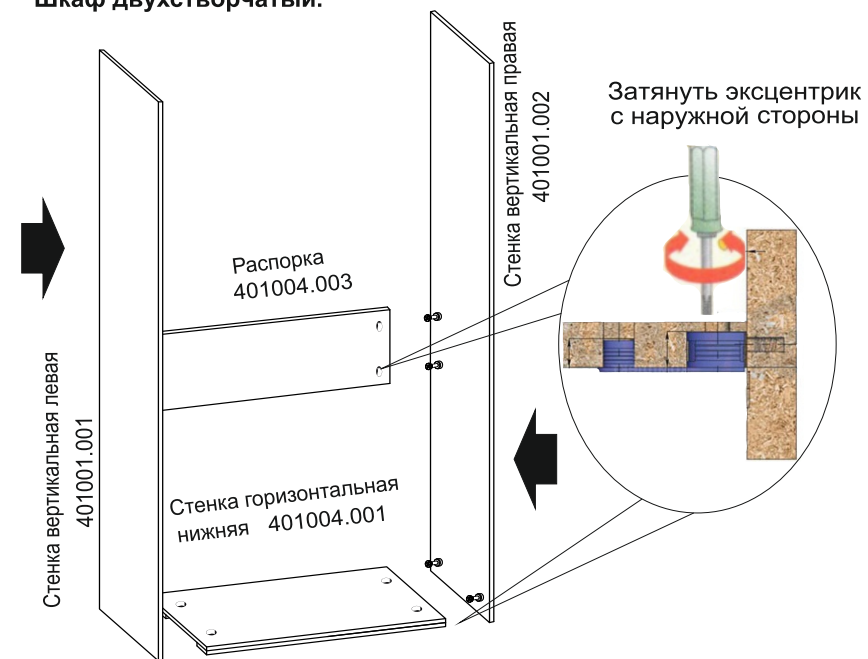

### Инструкция по сборке.

Учитывая конструктивные и функциональные особенности производитель рекомендует пользоваться услугами профессиональных сборщиков. При самостоятельном монтаже Вам необходимо руководствоваться настоящей инструкцией и схемами сборки отдельных изделий. Фирма-производитель не несет ответственность за повреждения, полученные в результате неправильной сборки.

Изделия следует собирать на ровном полу, покрытом тканью или бумагой. Для работы необходимо иметь молоток, деревянный брусок, обернутый тканью, отвертки, угольник 90°, ножницы, рулетку, линейку.

#### Последовательность сборки.

##### 1. Установка планок монтажных, эксцентриков усиленных и штоков эксцентрика.

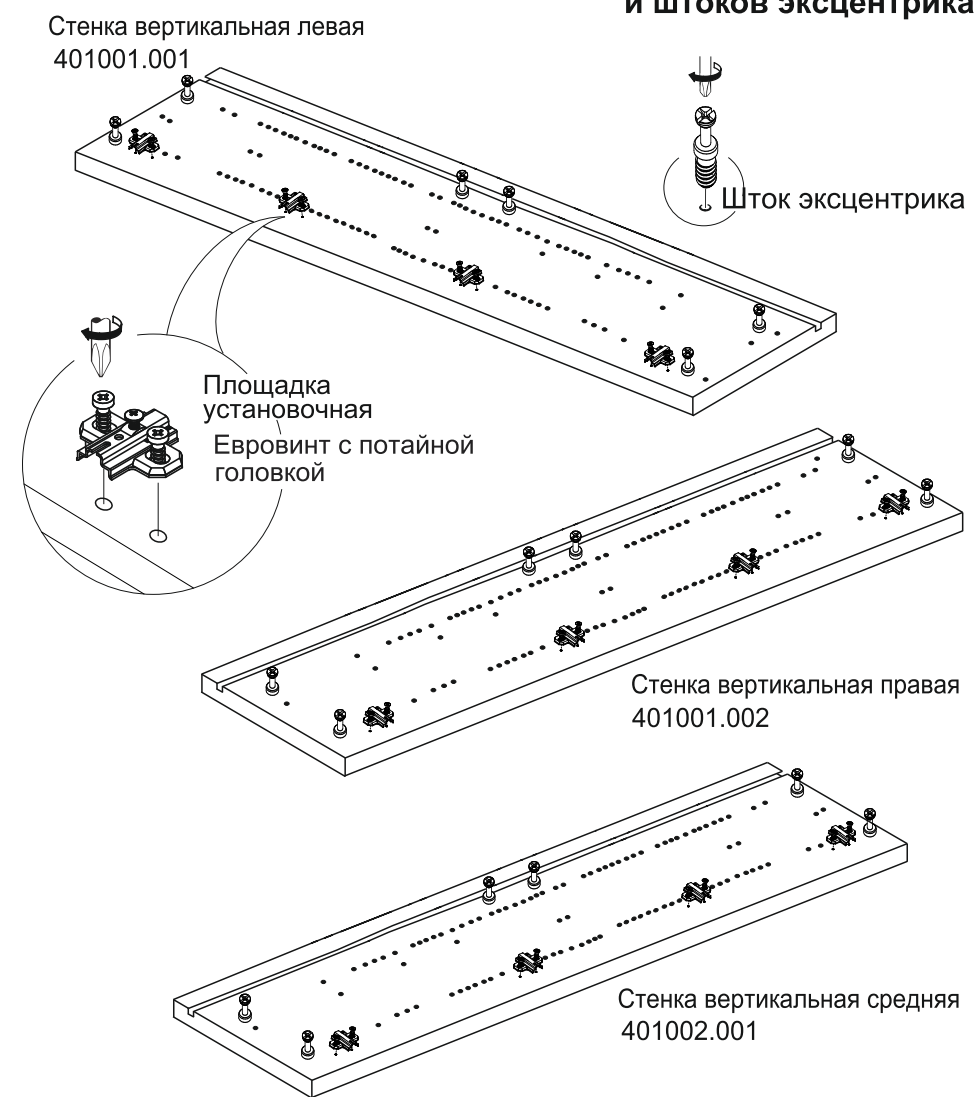

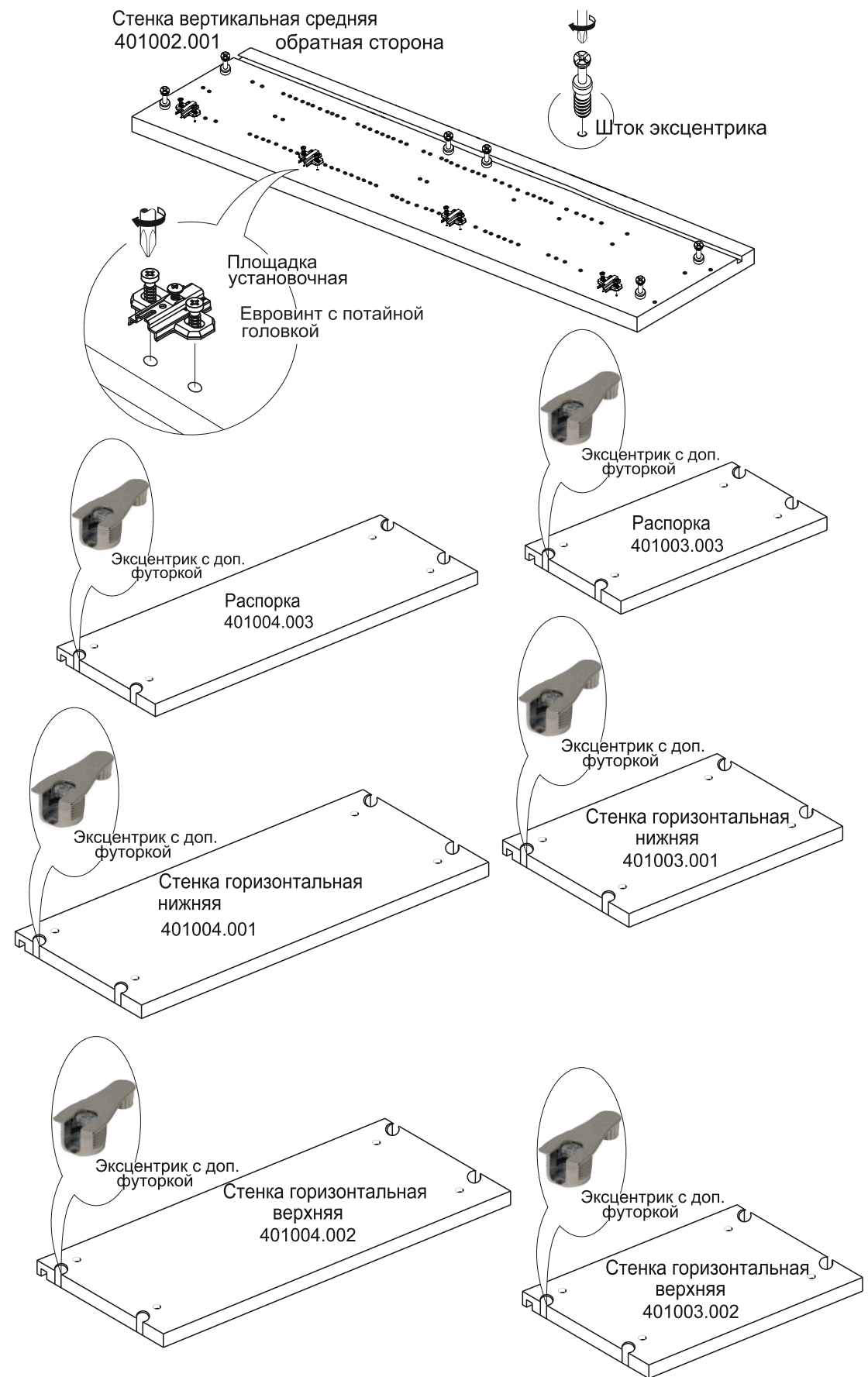

## 2. Крепление карниза.

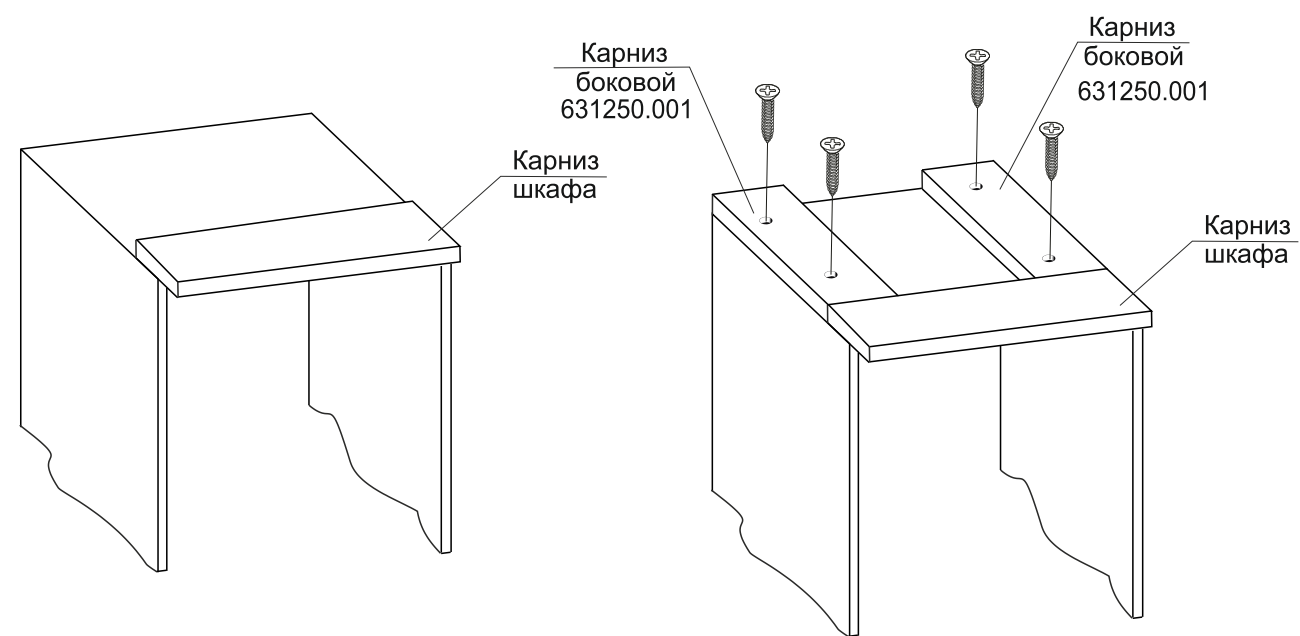
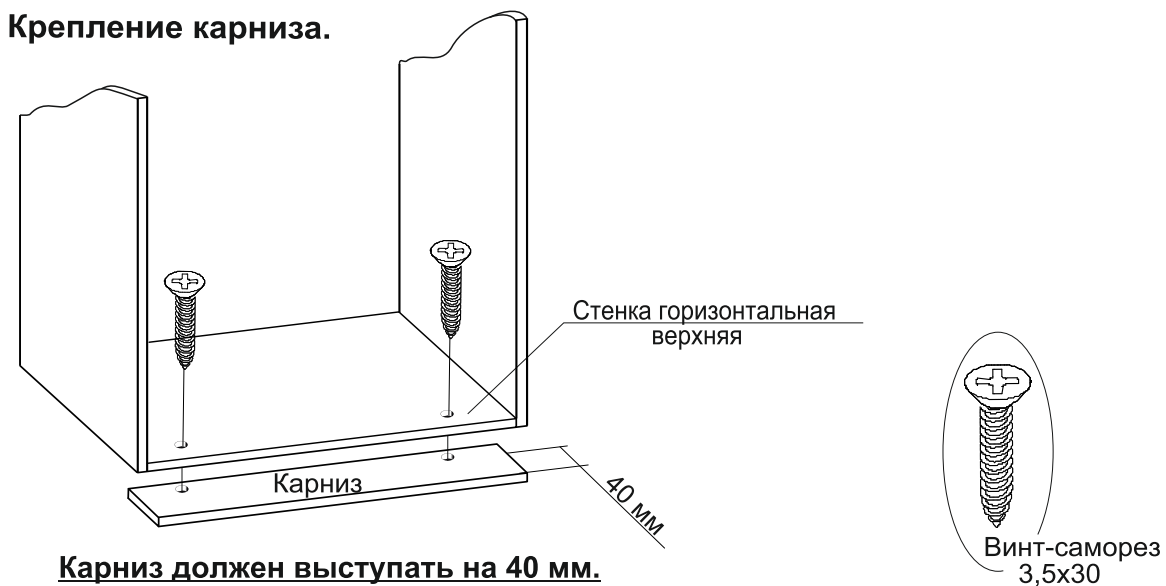

## 3. Установка цоколей.

