

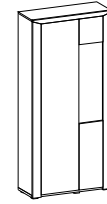

Белла ЛД.653010.000-Шкаф двустворчатый

Bella LD.653010.000-Double wardrobe



	948
	2028
	377

A x37	B x29	C x26	C1 x2	C2 x4	D x4	E x6	F x6	G x6	H x14
I x6	J x8	K x1	L x1	M x23	N x26	O x6	P x37	Q x51	R x4
S x4	T x2	U x1	V x8	W x1	X x8	Y x16	Y1 x2	Z x37	Z1 x1

--	--	--	--	--	--	--	--	--	--

①	653020.001	1	2	
②	653010.001	1	3	
③	653010.002	1	3	
④	653010.003	1	1	
⑤	653010.004	1	1	
⑥	653010.005	2	1	
⑦	653010.006	3	1	
⑧	653010.007	2	3	
⑨	653010.008	1	3	
⑩	653010.009	2	3	
⑪	653010.010	1	2	
⑫	653010.011	1	2	
⑬	653030.014	1	1	
⑭	653010.012	1	1	
⑮	653010.013	1	3	
⑯	653010.014	1	2	
⑰	653010.015	1	2	
⑱	653010.016	1	2	
⑲	653010.017	1	2	
⑳	653010.018	1	2	
㉑	653010.019	1	2	
㉒	653010.020	1	2	
㉓	653010.021	1	2	

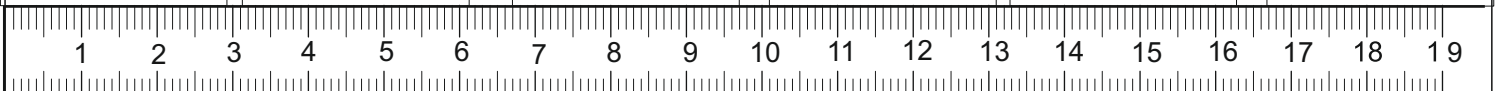
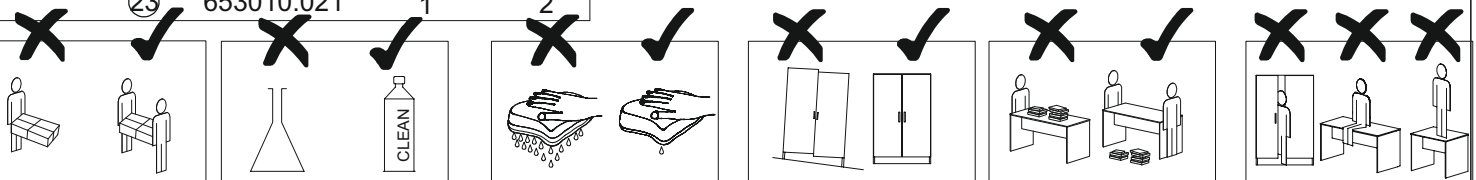
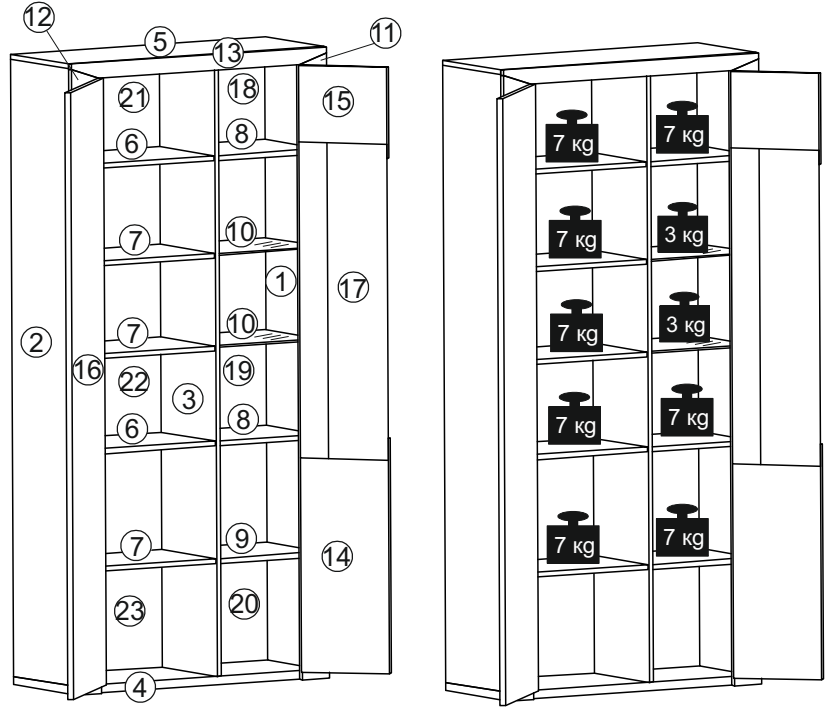
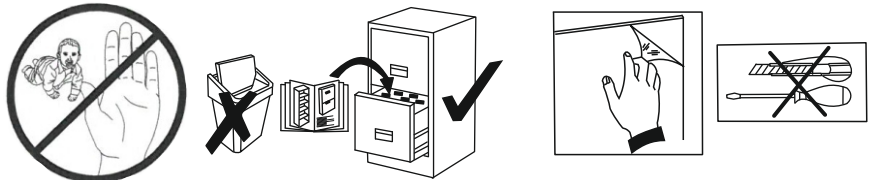

A x14	B x8	C x12	G x6
X x4	N x6	Y x8	

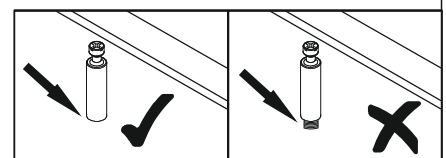
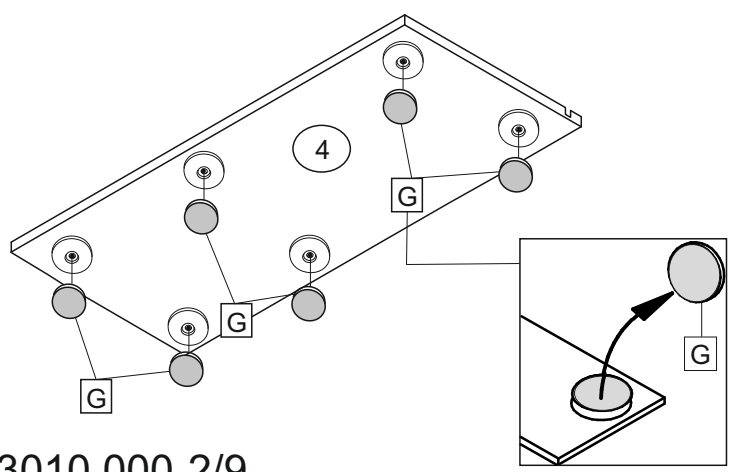
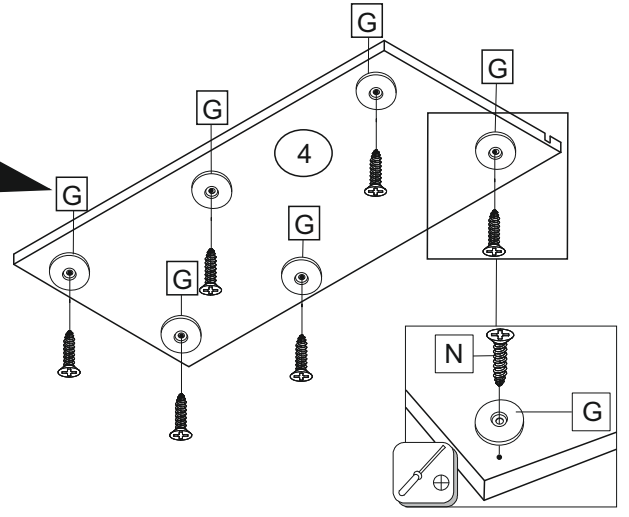
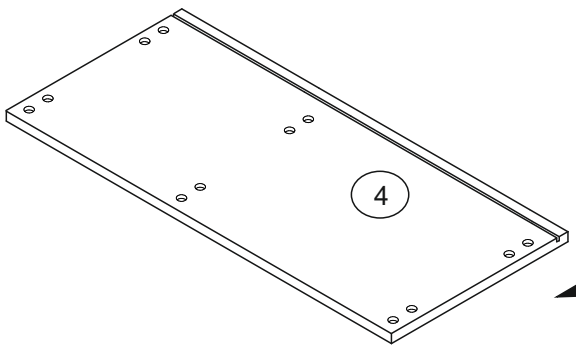
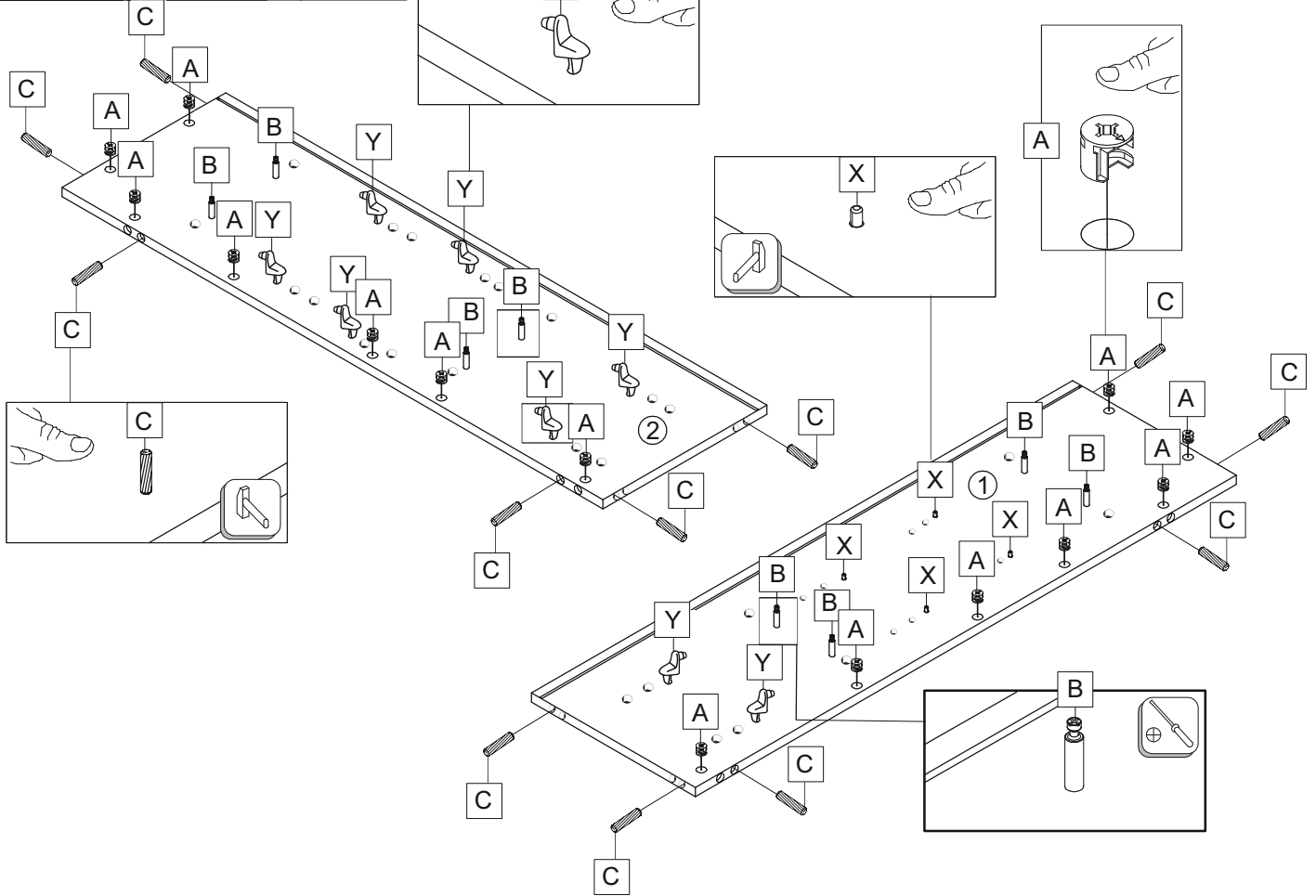
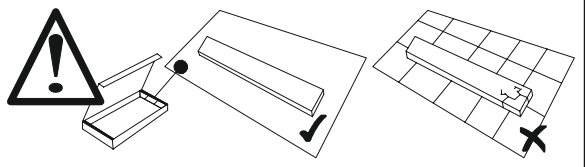



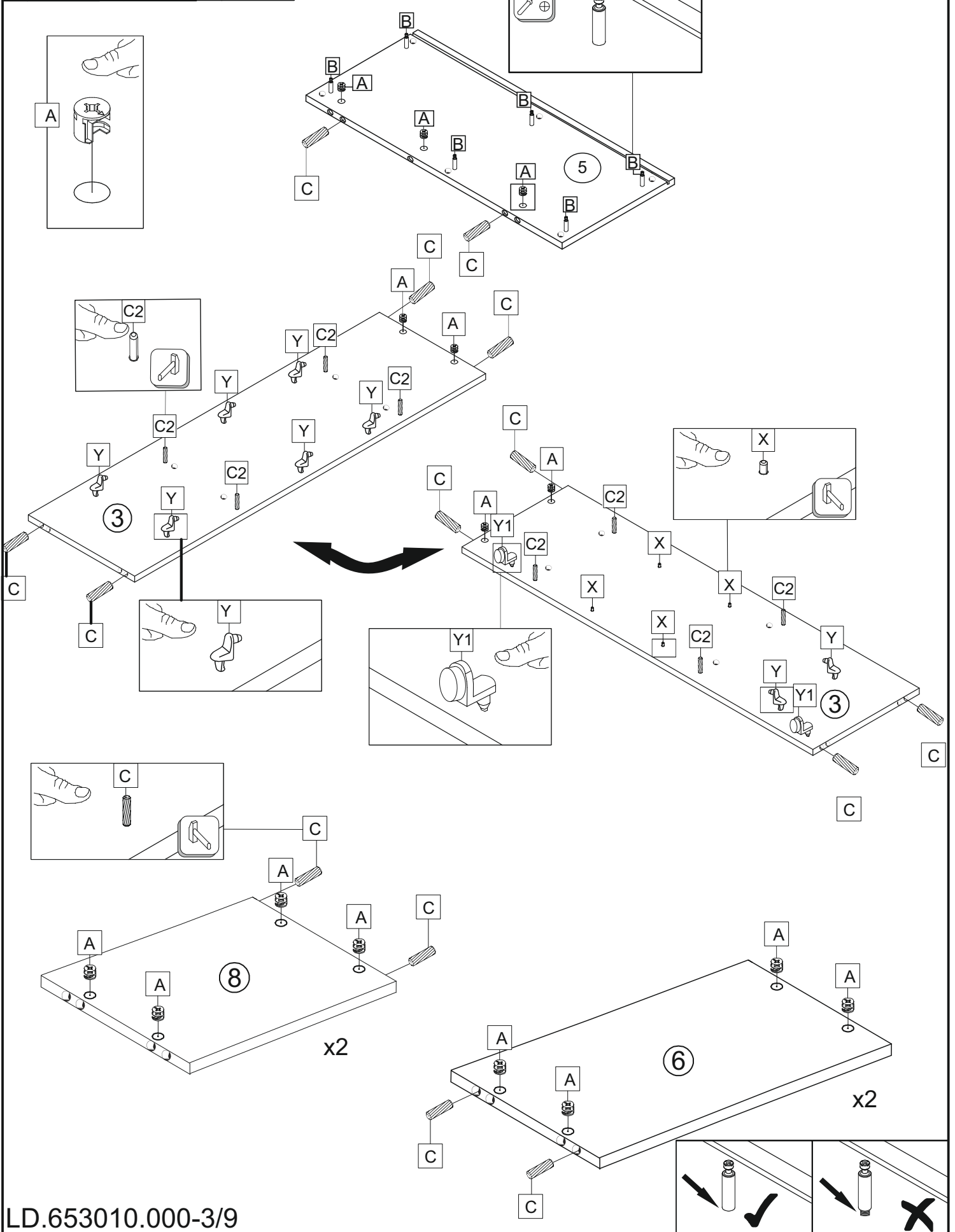
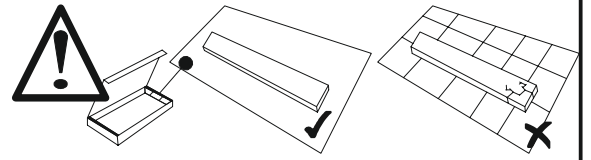

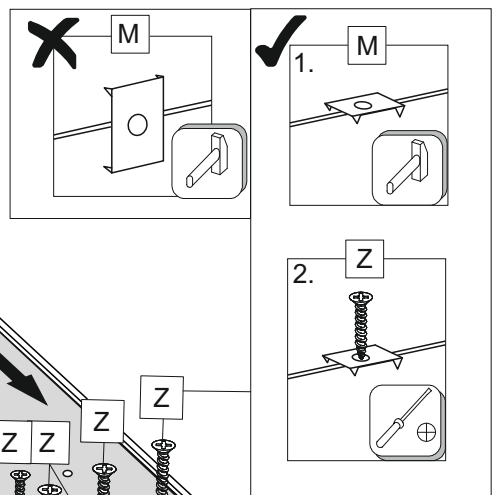
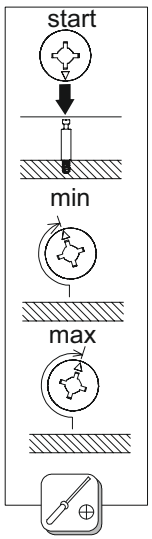
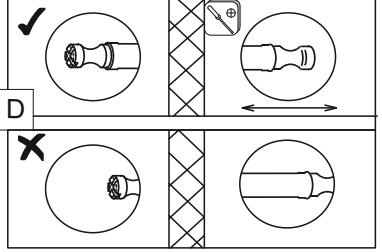
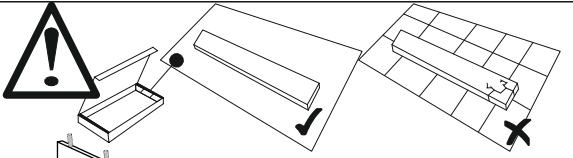
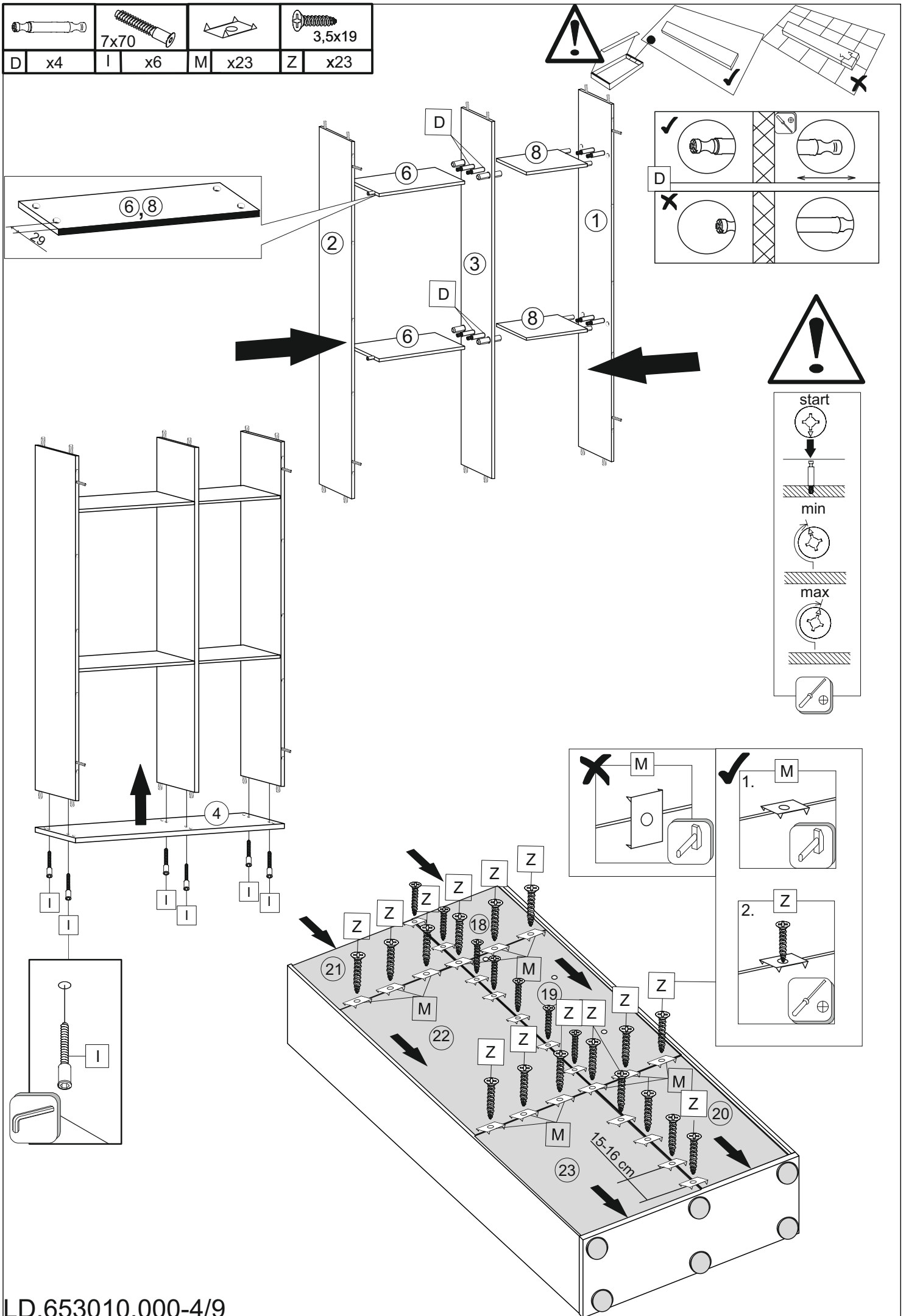

A x15	B x6	C x14	C2 x4
X x4	Y x8	Y1 x2	





D	7x70	M	3,5x19
x4	x6	x23	x23

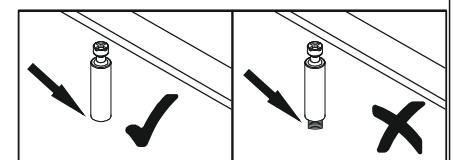
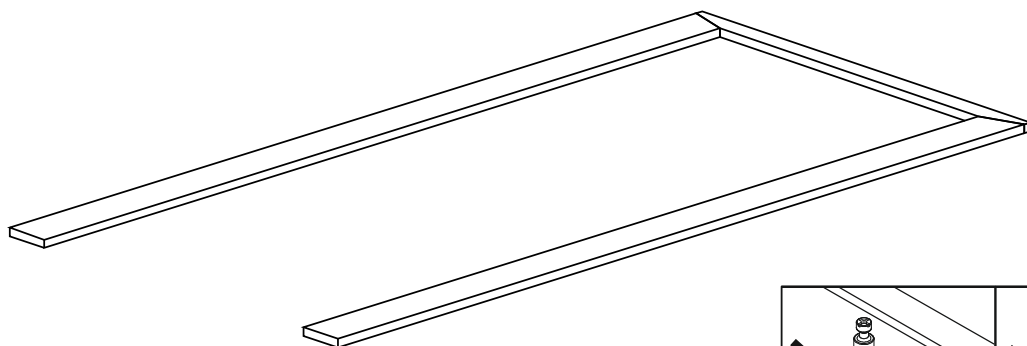
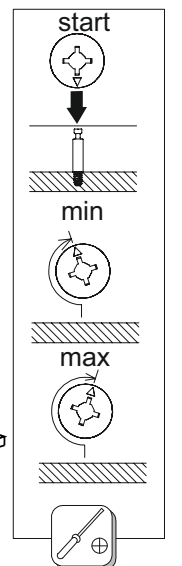
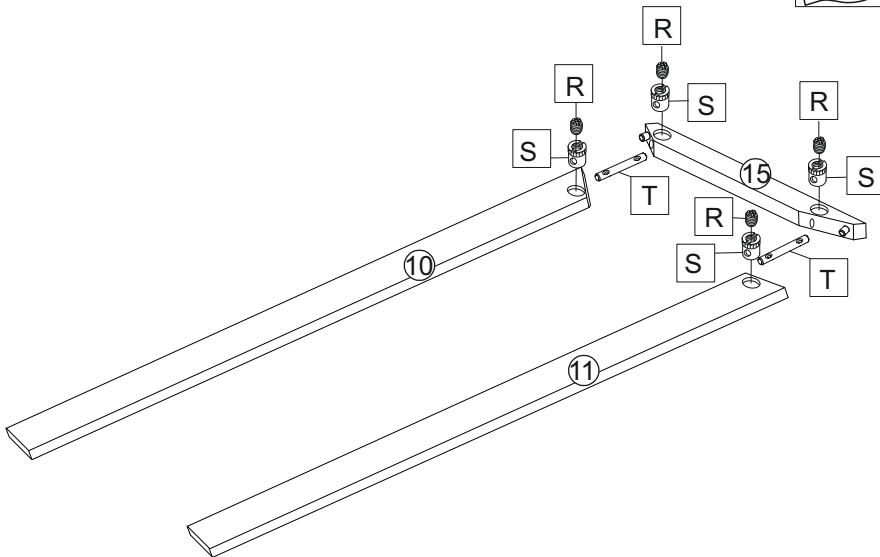
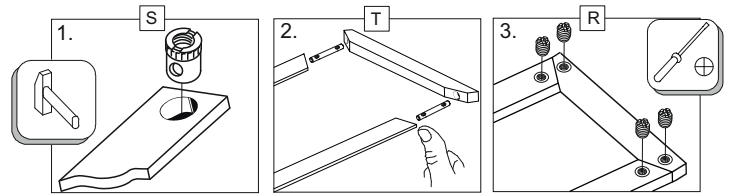
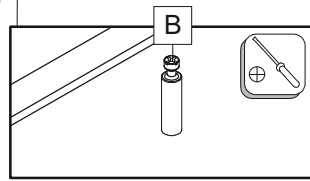
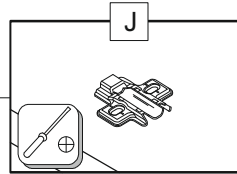
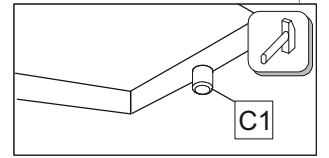
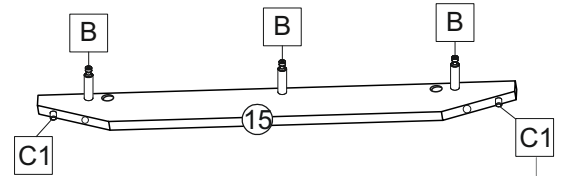
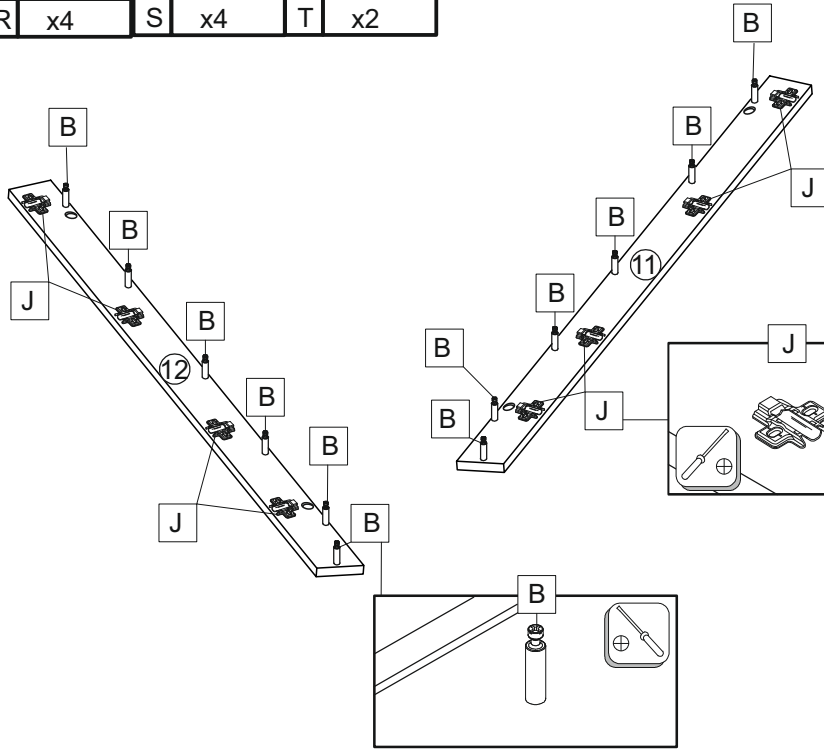
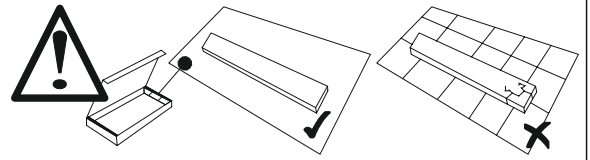

		
B x15	C1 x2	J x8
		
R x4	S x4	T x2



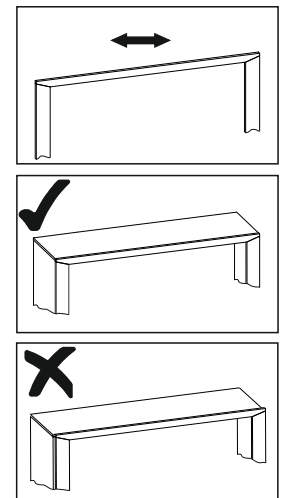
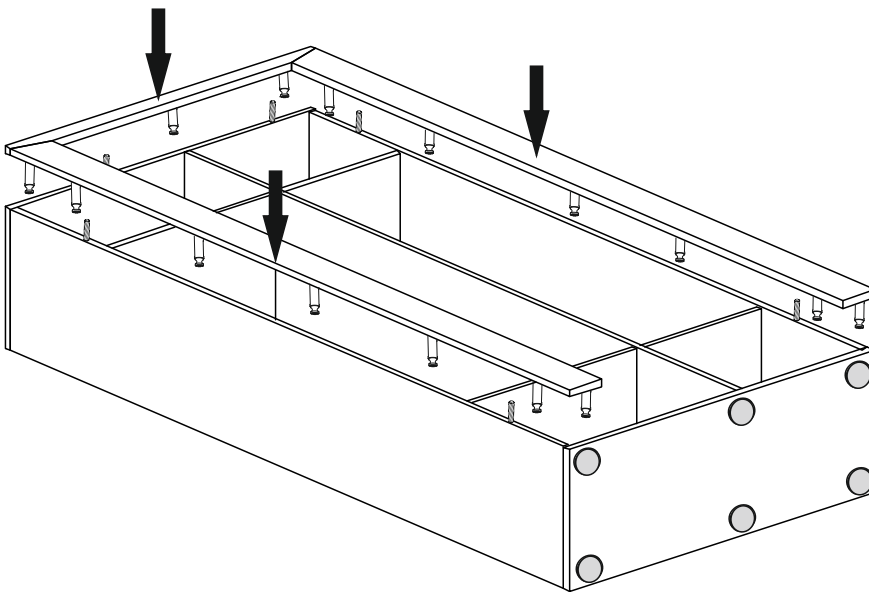
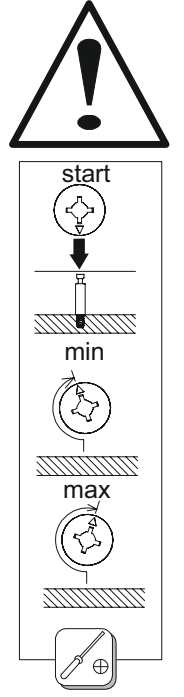
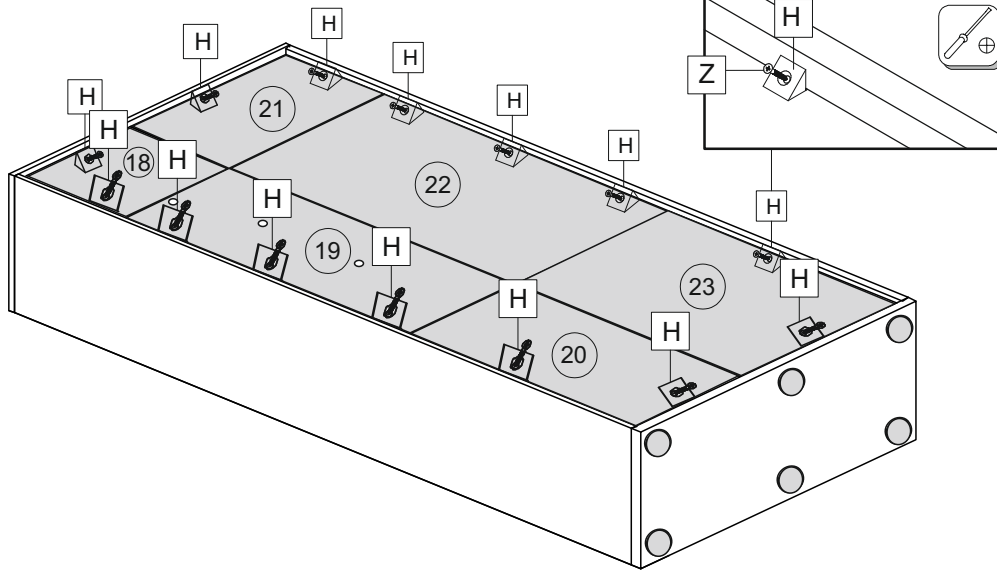
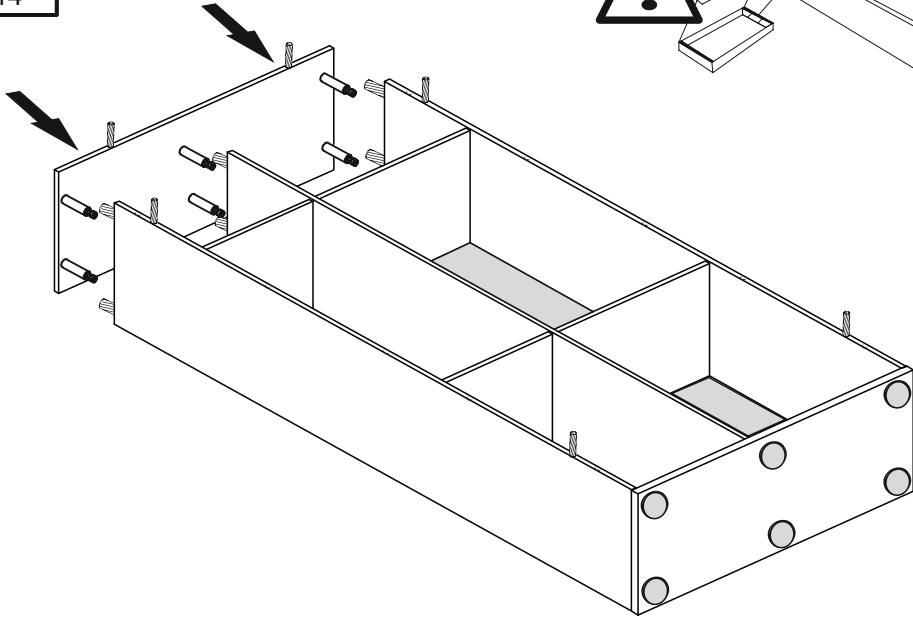
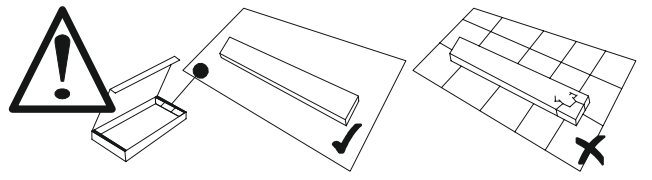

	
H	3,5x19
x14	
Z	x14

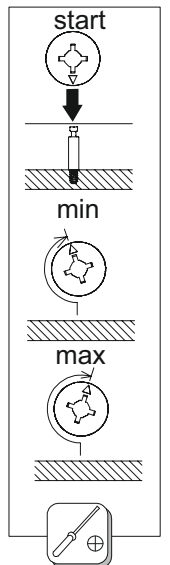
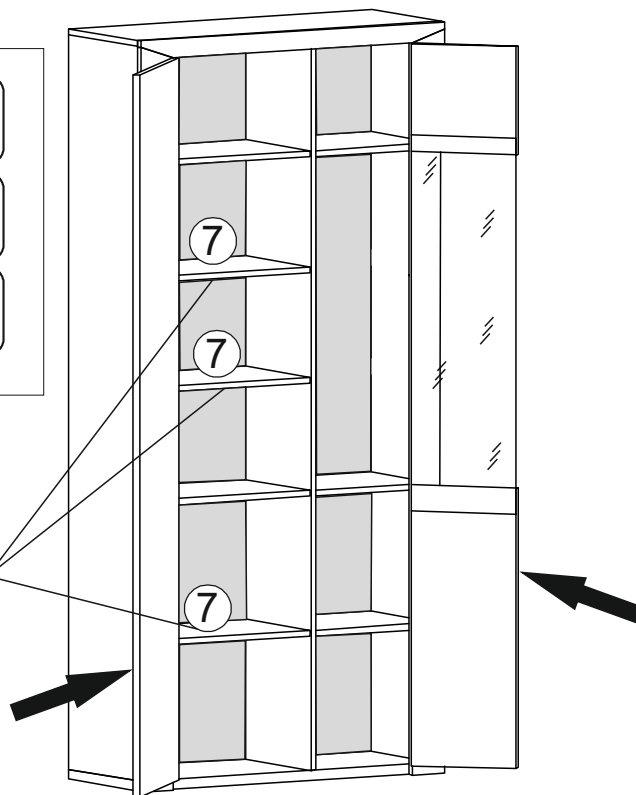
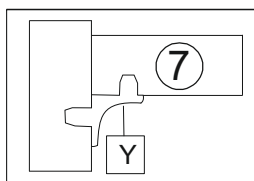
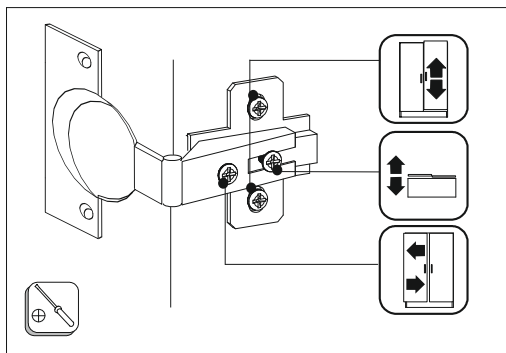
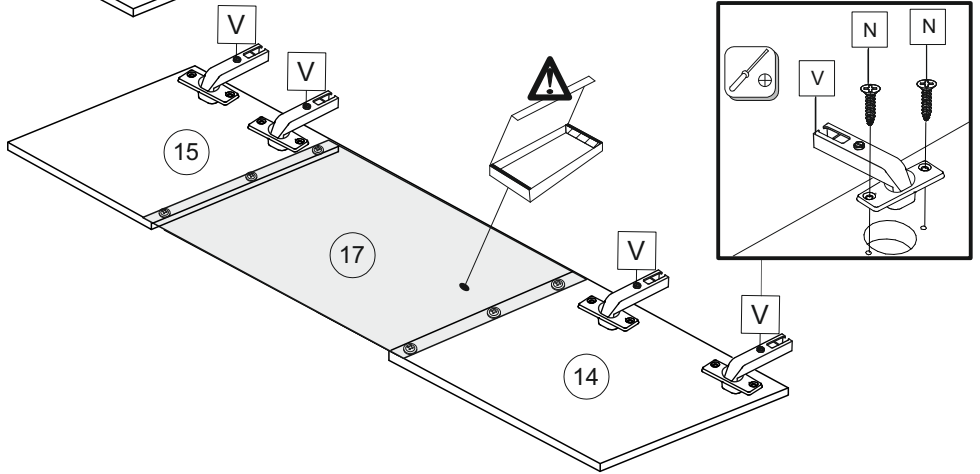
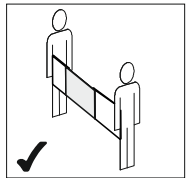
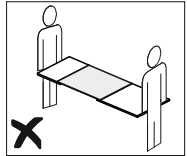
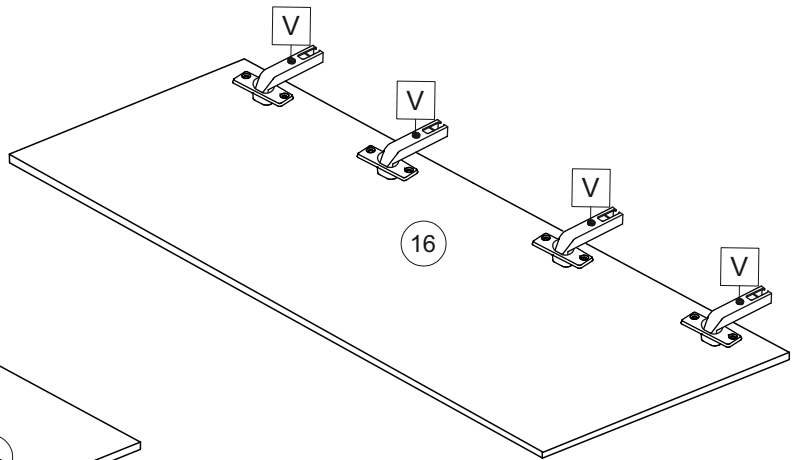
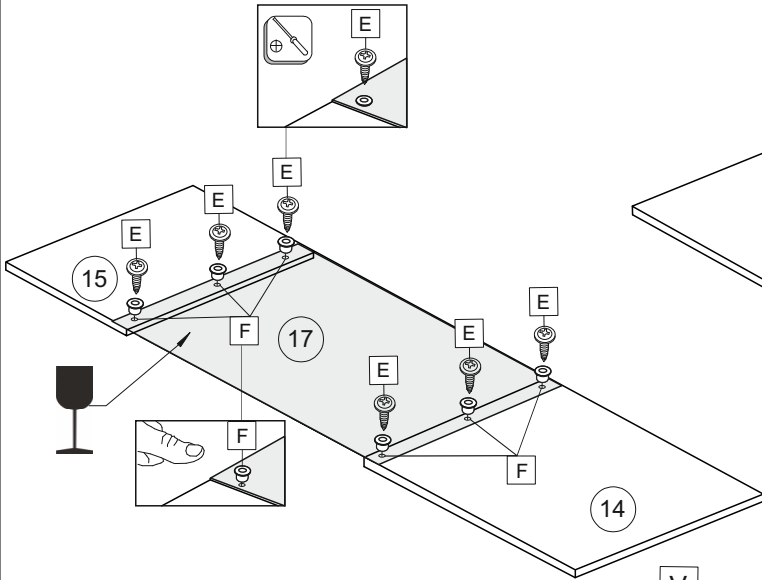
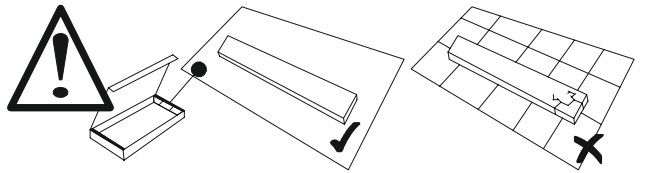

	4,2x16				3,5x16		
E	x6	F	x6	N	x16	V	x8

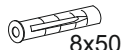

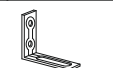
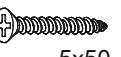
	8x50		3,5x16
L	x1	N	x2
	∅18		
P	x37	W	x1
	5x50		
Z1	x1		

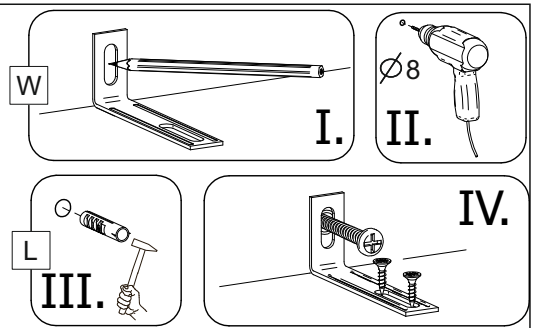
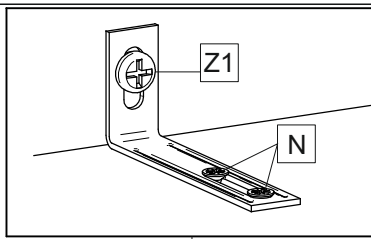

	
K	x4

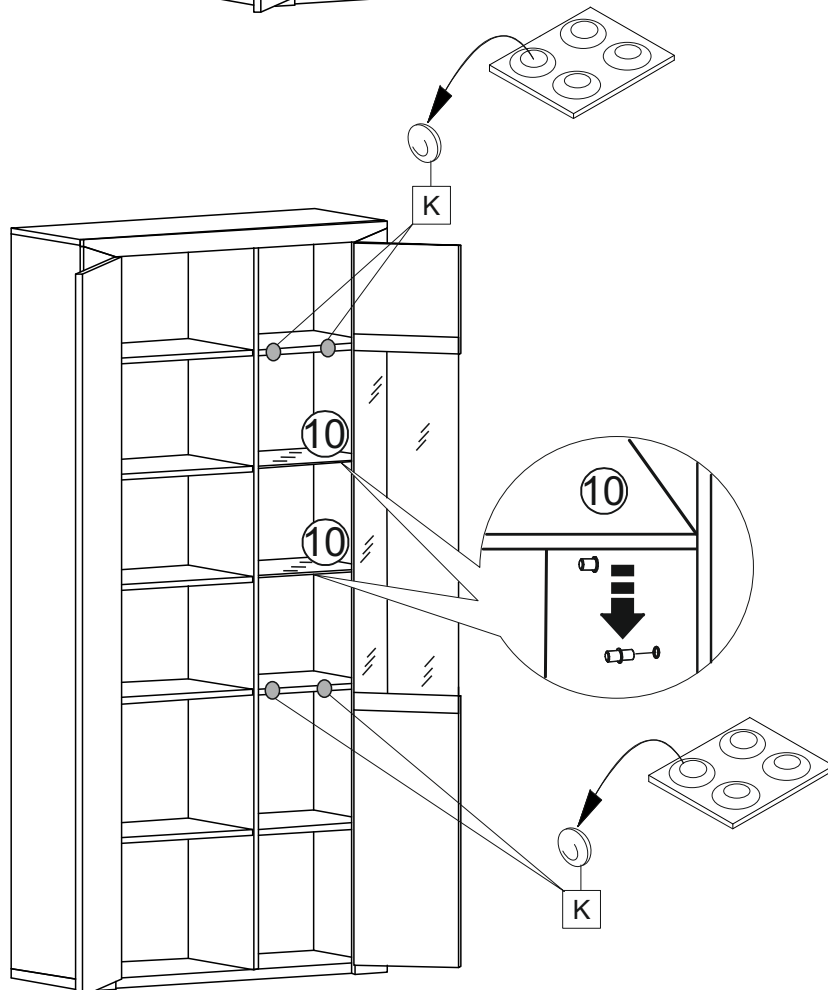



Lighting installation № 1 Bree Typ 05

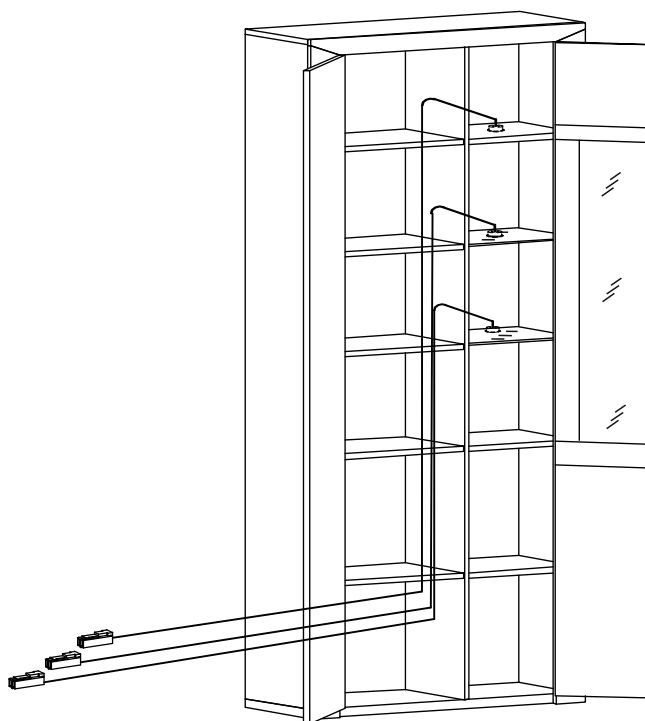
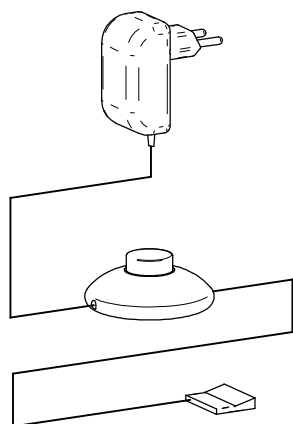
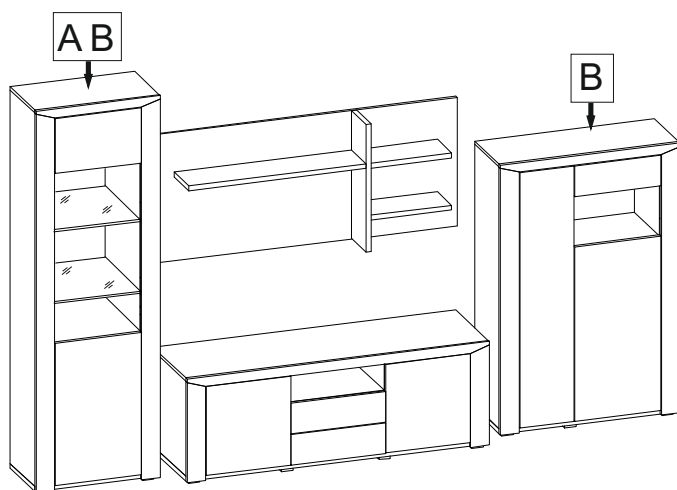
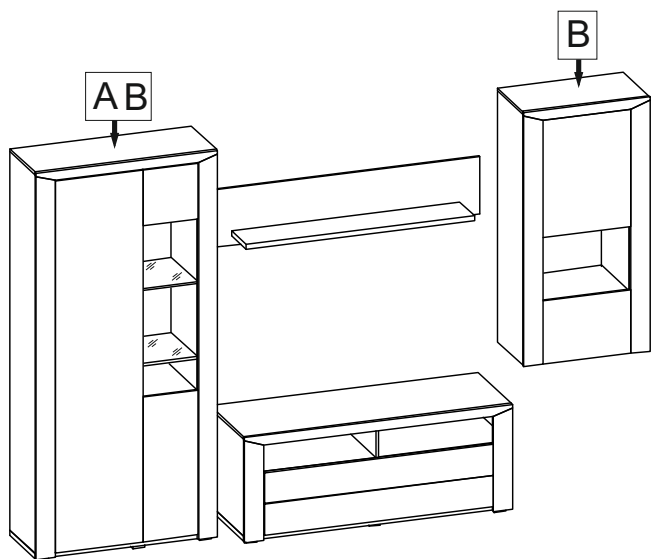
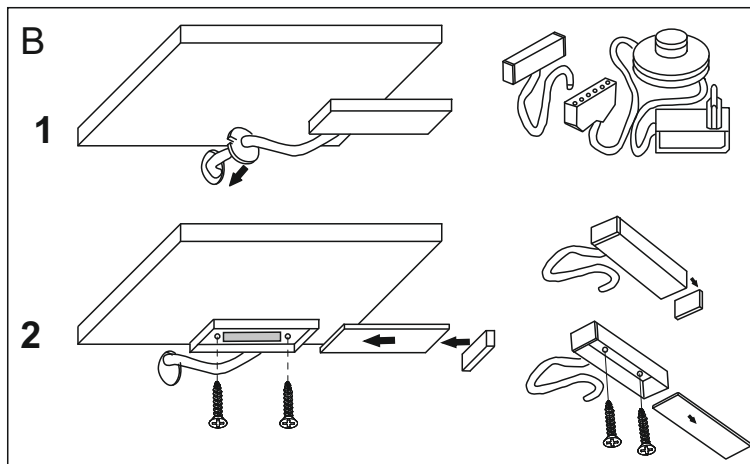
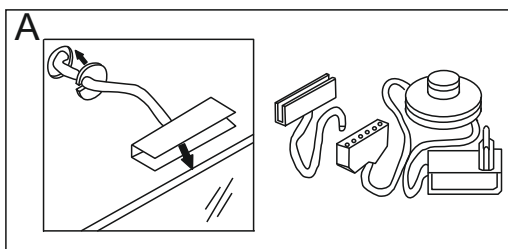

Уважаемый покупатель!

Для удобства транспортирования и предотвращения повреждения, изделия поставляются в разобранном виде. Стоимость сборочных работ в стоимость изделия не включена.

Внимание!!

Сохраняйте этикетки с обозначением изделия до полной сборки.

Технические характеристики

Набор мебели бытовой корпусной «Белла» изготовлен в соответствии с ГОСТ 16371-2014. «Мебель. Общие технические условия» Декларация о соответствии ТС № RU Д-РУ.ТP05.В.04352. Действительна по 07.07.2019г.

Внимание! Предприятие-изготовитель оставляет за собой право вносить незначительные изменения, не ухудшающие качество изделия.

Не следует открывать двери более чем на 90 - это приводит к поломке петель. При ослаблении крепления соединений необходимо периодически подтягивать винты.

Инструкция по эксплуатации мебельных фасадов, на основе МДФ.

Фасады мебельные устанавливаются в корпусную мебель, которая эксплуатируется внутри жилых помещений с отсутствием резких перепадов температуры и относительной влажности воздуха не более 70%.

Рекомендуемая температура среды эксплуатации фасадов необходимо учитывать следующее:

Не рекомендуется:

- подвергать фасады длительному воздействию горячего воздуха(неплотно закрытая духовка, пар кипящей воды, излучение ламп накаливания, СВ-излучение). Это может привести к отслоению или деформации пленки ПВХ.
- использовать в дизайне мебели осветительные приборы, расположенные от поверхности фасадов на расстоянии менее 10 см. Это может привести к локальному изменению цвета пленки;
- использовать для очистки поверхности абразивные порошки и растворители. Абразивная устойчивость зависит от типа пленки и варьируется от 400 до 750 оборотов по Таберу согласно DIN 68765.

Не допускается:

- контакт поверхностей фасадов без фрезеровки (торцов включительно) с температурами более +60С;
- контакт поверхностей фасадов с фрезеровкой с температурами более +50С;
- резкий перепад температуры.

Упаковка и транспортировка:

- фасады упакованы в гофрокартон, обеспечивающий сохранность фасадов от повреждений и загрязнений, отвечающий требованиям нормативной документации п/п 2.5.1 ГОСТ 16371-2014;
- фасады транспортируются всеми видами транспорта в крытых транспортных средствах, а также в контейнерах п/п 5.1 ГОСТ16371-2014.
- транспортирование осуществляется в соответствии с правилами перевозки грузов, действующими на каждом виде транспорта.

Компания «Алмаз» гарантирует соответствии фасадов ГОСТу 16371-2014 и высокое качество при соблюдении условий транспортирования, хранения, сборки и эксплуатации.

Гарантийные обязательства

Предприятие-изготовитель гарантирует соответствие изделия требованию ГОСТ 16371-2014 при соблюдении потребителем условий эксплуатации и хранения.

Гарантийный срок эксплуатации 24 месяца. Срок исчисляется со дня продажи изделия.

Гарантия не распространяется на мебель, имеющую механические повреждения (изломы, царапины, и др.) возникшие в процессе неправильной сборки и эксплуатации, утолщение деталей от попадания на них влаги (разбухание), возникшее от неправильного ухода за мебелью, не имеющую штампа ОТК в свидетельстве о приемке. Дефекты производственного характера, обнаруженные в течении гарантийного срока, устраняются за счет предприятия-изготовителя.

Дефектами мебели не являются:

- незначительная разнооттеночность и разнофактурность облицовочных тканей и кожзаменителей, «бликование» их при изменении освещенности;
- легкие складки на облицовочном материале мягких элементов, возникшие после снятия нагрузок и исчезающие после разглаживания рукой;
- потертости мебельных покрытий, возникшие в результате эксплуатации мебели.

Срок службы изделия-10 лет.

СВИДЕТЕЛЬСТВО О ПРИЕМКЕ

Шкаф двухстворчатый

ЛД.653010.000

Изготовлен в соответствии с обязательными требованиями государственных стандартов, действующей технической документацией и признан годным для эксплуатации.

Штамп ОТК _____

Дата продажи _____

Штамп магазина _____