



Схема сборки кровати с подъемным механизмом Каспер

Количество человек для сборки кровати – 2



Инструмент для сборки кровати: крестовая отвертка, гаечные ключи

Приблизительное время сборки 45 мин

Комплектация:

Царги: - подлокотник – 2 шт.
- передняя – 1 шт.
- средняя – 1 шт.

- спинка (изголовье) кровати – 1 шт.
- дно (пол) бельевого ящика – 2 шт.
- ортопедическое основание – 1 шт.
- ручка тканевая – 1 шт.

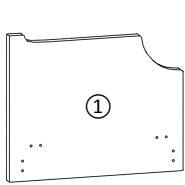

Подлокотник

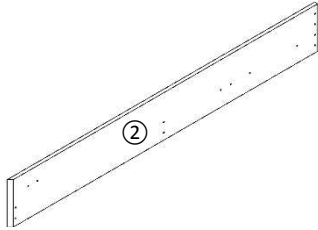

Царга передняя

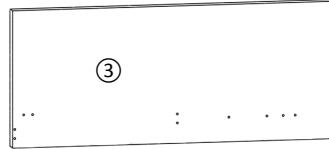

Спинка

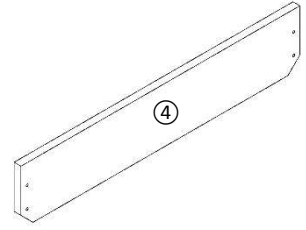

Царга средняя

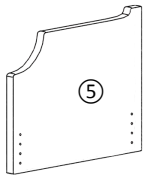

Подлокотник

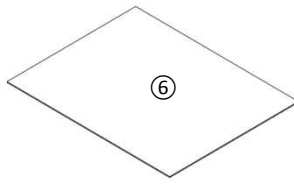

дно (пол) бельевого ящика

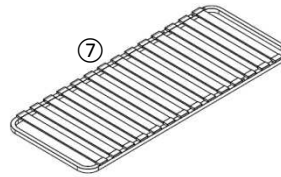

ортопедическое основание

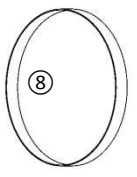

ручка тканевая

Фурнитура:

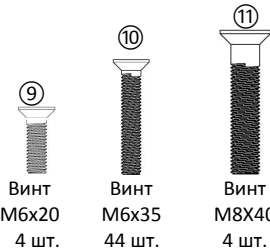

Винт М6х20 4 шт.
Винт М6х35 44 шт.
Винт М8Х40 4 шт.



Гайка М8 4 шт.

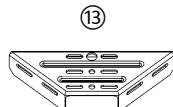

Крепежная косынка 2 шт.

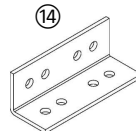

Крепежный уголок 8 шт.

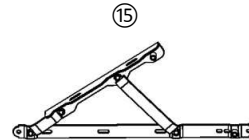

Подъемный механизм 2 шт.



Газлифт 2 шт.

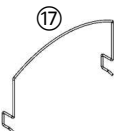

Ограничитель матраса 1 шт.

1. Соедините спинку кровати и подлокотники крепежными уголками - 3 шт., и винтами М6х35 – 12 шт. **РЕКОМЕНДУЕТСЯ не затягивать винты до конца, для облегчения процесса дальнейшей сборки!**
Установите и закрепите 2 механизма подъема к передней царге и спинке, закрепив их с помощью 8 винтов М6х35.

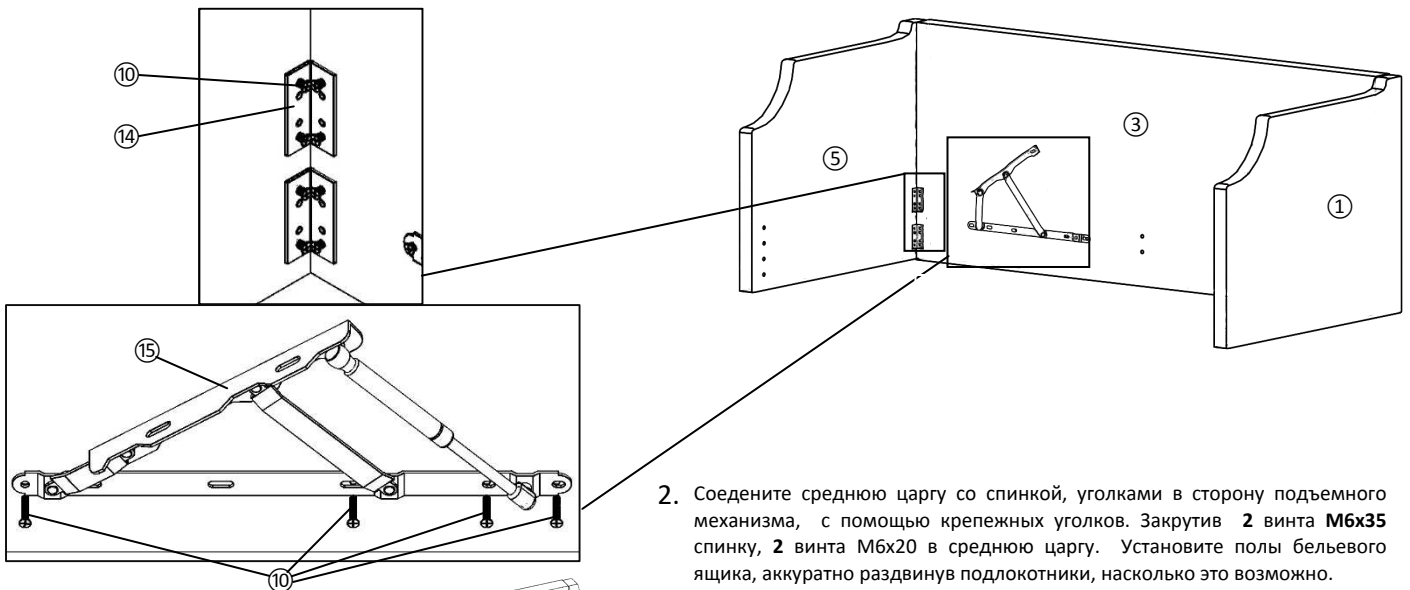

2. Соедините среднюю царгу со спинкой, уголками в сторону подъемного механизма, с помощью крепежных уголков. Закрутив 2 винта М6х35 спинку, 2 винта М6х20 в среднюю царгу. Установите полы бельевого ящика, аккуратно раздвинув подлокотники, насколько это возможно.

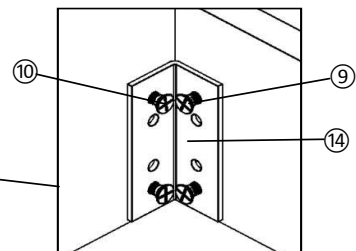
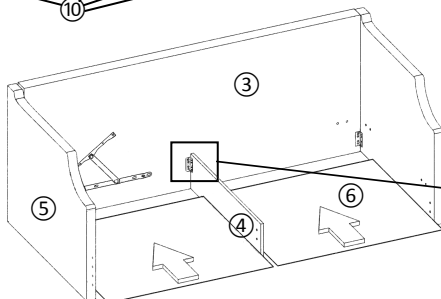

3. Соединить переднюю царгу, с подлокотниками и средней царгой кровати, с помощью 4 крепежных уголков, закрутив 14 винтов М6х35. и 2 М6х20 в среднюю царгу. Установите две крепежные косынки соединяющие подлокотник со спинкой и передней царгой, закрутив 8 винтов М6х35. Затяните все незатянутые ранее винты, до упора.

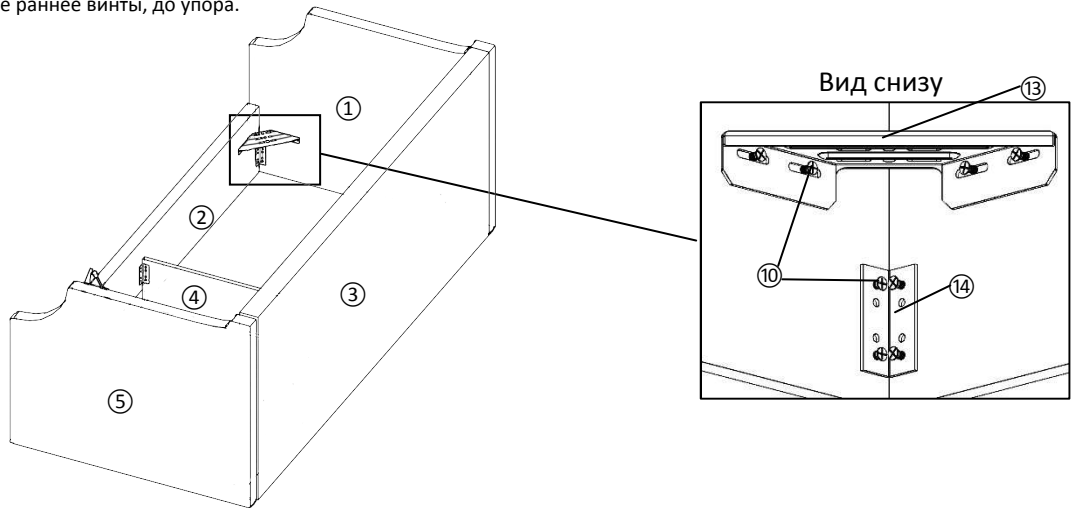

4. Установите ортопедическое основание к механизмам подъема, закрутив 4 гайки М8 на четырех винтах М8Х40, до конца не затягивая винты. Рекомендуем выровнять ортопедическое основание относительно каркаса кровати. Немного сдвинув его к боковой царге, чтобы не задевать подлокотник при подъеме. Затянуть винты до конца!
Завязать тканевую ручку на раму ортопедического основание в изножье кровати.

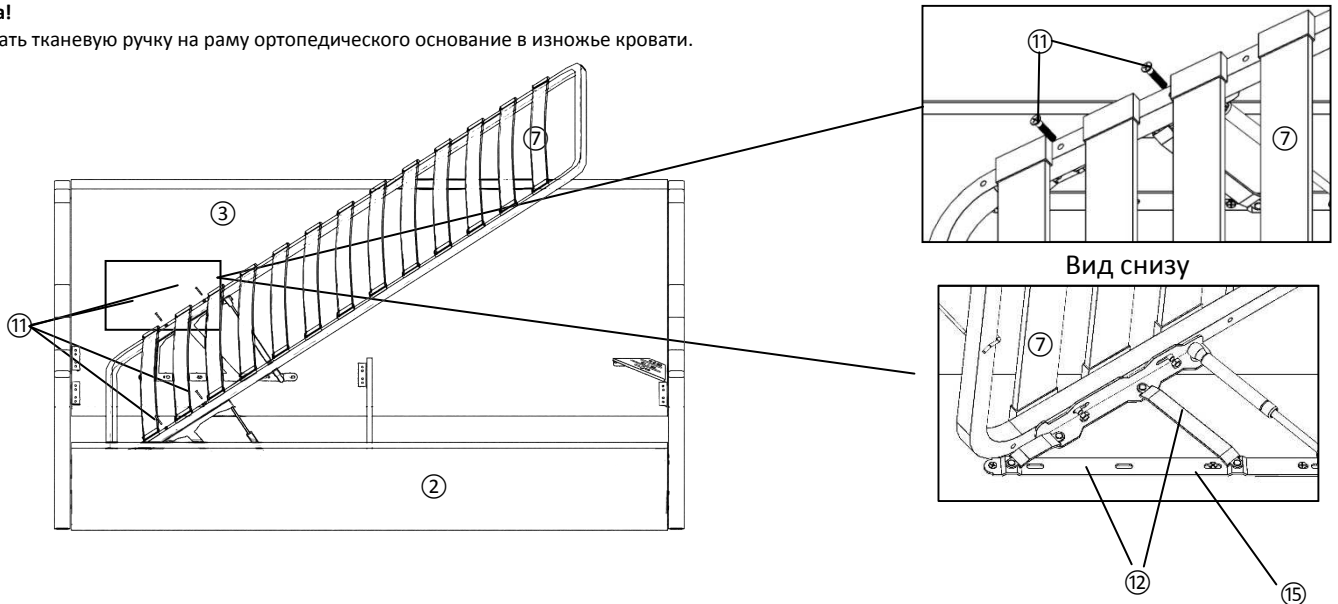

5. Установите газлифты штоком вниз, защелкнув их на шаровую опору механизма подъема. Для демонтажа газлифтов в местах крепления газлифтов освобождаем металлические зажимы при помощи отвертки и снимаем газлифты с шаровых опор.

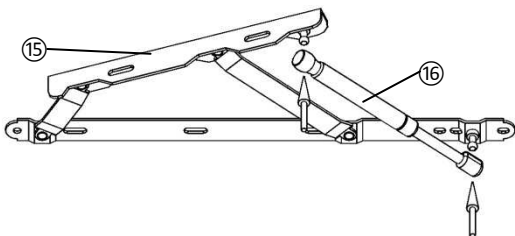

6. Установить ограничители матраса на ортопедическое основание в изголовье (подлокотник) кровати.

